

# CITROËN Jumper

Prijslijst per 1 maart  
Modeljaar 14, versie 1



CITROËN

TOT  
**8**  
JAAR

**CITROËN**  
CARE  
GARANTIE

De Jumper heeft nog meer stijl, wat direct zichtbaar is aan de voorzijde. In de cabine draagt het vernieuwde en elegant vormgegeven dashboard bij aan de ergonomie.

Moderne functionaliteiten zoals de draadloze smartphonelader, het infotainmentscherm met centraal 10-inch HD-display met connected navigatie en de digitale binnenspiegel bieden nog meer comfort aan boord. Bovendien dragen nieuwe rijhulpsystemen bij aan uw veiligheid en comfort.

De Jumper is leverbaar met een breed aanbod in dieselmotoren en is bovendien voor het eerst leverbaar met een automatische versnellingsbak.

Profiteer van de vele configuratiemogelijkheden die voldoen aan de behoeften van professionals. De Jumper is verkrijgbaar in 3 lengtes met een maximaal laadvolume tot 17m<sup>3</sup>



**De grootste bestelwagen in het gamma van Citroën tilt uw onderneming naar een hoger niveau dankzij unieke eigenschappen op het gebied van rijhulpsystemen, comfort en connectiviteit. Ontdek het zeer uitgebreide aanbod.**



### 10 jaar Connect One inbegrepen

Na aankoop van je nieuwe Citroën geniet je gedurende een periode van 10 jaar van verschillende connected services ontworpen voor veiligheid en comfort. Deze diensten zijn kosteloos inbegrepen in het Connect One Pack dat wordt geleverd op alle voertuigen die zijn afgeleverd na 1 mei 2025. Kijk voor meer informatie op:

<https://www.citroen.nl/services/connected-services.html>

### 48 maanden Preventive Maintenance inbegrepen

Met 48 maanden Preventive Maintenance rijdt u zorgeloos rond. Dankzij af-fabriek geïnstalleerde hardware zijn uw bedrijfswagens verbonden met een slim online wagenparkbeheerplatform. Het systeem verstuurt automatisch meldingen bij dashboardwaarschuwingen, houdt het onderhoudsschema bij en helpt u direct een afspraak te plannen bij uw servicepartner. Zo bent u altijd op tijd met onderhoud, voorkomt u onverwachte stilstand en houdt u uw wagenpark maximaal inzetbaar.

### 12 maanden Connect Fleet inbegrepen

Met Connect Fleet tilt u uw wagenparkbeheer naar een hoger niveau. Deze uitgebreide dienst – beschikbaar voor zowel personen- als bedrijfswagens – biedt u 12 maanden lang inzicht en controle over elk voertuig.

Dankzij realtime data uit de boordcomputer genereert het platform rapportages over onder andere onderhoud, brandstofverbruik, rijstijl en ritregistratie volgens de Belastingdienstnormen.

Met Connect Fleet maakt u slimmere beslissingen, verhoogt u de efficiëntie en bespaart u op operationele kosten.



Dealer



Offerte



Proefrit

# STANDAARDUITRUSTING

## INTERIEUR:

Dashboardkastje met klep (rechts onder)  
Aflegvak bovenop dashboard  
Twee open opbergvakken rechts  
Volledige deurbekleding met verschillende opbergvakken  
Volledig gesloten stalen gestoffeerde scheidingswand  
Bindogen in de laadruimte (2 stuks aan voorzijde, 8 stuks aan zijkant bij L1/L2, 10 stuks aan zijkant bij L3/L4, 6 op de laadvloer)  
Cabinedak voorzien van hemelbekleding en bergplaats boven cabinedak  
Dubbele interieurverlichting met driestandenschakelaar  
Verlichting in laadruimte  
Centraal geplaatst open opbergvak inclusief bekerhouders (flessen tot 0,75ltr) en ruimte voor kleine spullen zoals smartphones en een USB aansluiting (USB aansluiting alleen indien een radio wordt besteld)

## COMFORT EN TELEMATICA:

Bestuurdersstoel in hoogte verstelbaar+armsteun+lendesteun+beklede hoofdsteun  
2-zits passagiersbank met beklede hoofdsteunen  
Stoffen stoelbekleding  
In dashboard geïntegreerde versnellingspook  
Instrumentenpaneel met vier klokken  
Elektrisch bedienbare voorportierruit  
Centrale vergrendeling met afstandsbediening  
Getint glas  
5" Radio met DAB, stuurwielbediening, USB en Bluetooth  
DAB + dakantenne  
Boordcomputer/digitale onderhoudsintervalindicator  
Digitale olieniveaumeter  
LCD infoscherm  
Handmatig bediende airconditioning  
Traploos bedienbaar ventilatie/verwarmingsstelsel  
Global Telematics Box Module (TBM) tbv Connected Services

## SPECIFIEK VOOR CHASSIS CABINE

Conversion Interface Box (voor aansluiten externe gebruikers)  
Vorbereiding voor achteruitrijcamera (kabels tot B-stijl en losse camera)

## EXTERIEUR:

15" velgen met 215/70 R15 lage rolweerstand banden op LIGHT versies.  
16" velgen met 215/75 R16 lage rolweerstandbanden op HEAVY versies en 3,3t & 3,5t LIGHT versies met automaat.  
Zijschuifdeur rechts  
Zwarte bumpers en zijstootstrips  
Elektrisch verstelbare en verwarmbare buitenspiegels  
Spiegels, portiergrepen, raamomlijsting en koplampomlijsting zwart  
In buitenspiegels geïntegreerde zijknipperlichten (m.u.v. L4).  
Koplamp-units helder glas/halogenen met dubbele parabool en dagrijverlichting  
Follow Me Home-verlichting  
2 symmetrische achterdeuren  
Brandstoftank: 90 liter + 19 liter Adblue  
Trekgewicht max. 2.500kg (3.000 kg op Heavy versies)

## VEILIGHEID (voldoet aan GSR-v2 wet- en regelgeving):

Parkeersensoren achter  
Antiblokkeersysteem (ABS) inclusief noodremassistentie (NRA)  
Bandenspanningscontrole systeem  
ESP (lading-afhankelijk) met tractiecontrole en Hill Start Assist  
In hoogte verstelbaar stuurwiel met airbag en passagiersairbag  
Stuurbekrachtiging  
Driepunts veiligheidsgordels, in hoogte verstelbaar met pyrotechnische gordelspanners  
Waarschuwingssignaal niet aangelegde gordel bestuurder  
Waarschuwingssignaal niet goed gesloten portier(en)  
Kooiconstructie/kreukelzones vóór en achter  
Schokabsorberende stuurkolom  
Hoofdsteunen vóór, in hoogte verstelbaar  
Afsluitbare tankdop  
Cruise control met begrenzer  
Fix & Go bandenreparatieset  
Veiligheidspakket, met AEBS (Advanced Emergency Braking system), Lane keeping Assist, Verkeersbordherkenning, Driver Drowsiness Detection en Intelligent Speed Assist

## SPECIFIEK VOOR CHASSIS DUBBELE CABINE

Conversion Interface Box (voor aansluiten externe gebruikers)  
Vier zijdeuren

## STANDAARDUITRUSTING

Achterwand met raam

Achterbalk chassis met verlichting, wielkuipen, voorbereiding achteruitrijcamera

Dynamo met hogere capaciteit (200A)

Zwaardere accu (105 Ah)

Achterbank met 4 zitplaatsen

Aflegplank boven voorruit

Zijmarkeringslichten (alleen i.c.m. L3/L4)

Vorbereiding voor achteruitrijcamera (kabels tot B-stijl en losse camera)

Achterwand met raam

Achterbalk chassis met verlichting, wielkuipen, voorbereiding achteruitrijcamera

Dynamo met hogere capaciteit (200A)

Zwaardere accu (105 Ah)

### SPECIFIEK VOOR PLANCHER CABINE

Conversion Interface Box (voor aansluiten externe gebruikers)

Vorbereiding voor achteruitrijcamera (kabels tot B-stijl en losse camera)

Zonder cabinedak en achterwand

Verlaagde laadvloer t.o.v. chassis cabine

Wielkuipen bij achterwielen

Dynamo met hogere capaciteit (200A)

Zwaardere accu (105 Ah)

### SPECIFIEK VOOR OPEN LAADBAK

Heavy-duty betonplex laadvloer met anti-slip coating

Achteruitrijcamera met statische gridlijnen

Neerklapbare en afneembare aluminium zijschotten

Zijdelingse beschermrails onder laadbak

8 bindogen verzonken in laadvloer (6 bij dubbele cabine L2)

Kopschot

Achterwand met raam

### SPECIFIEK VOOR ZWAAR VERSIES

16" velgen met 215/75 R16 lage rolweerstandbanden

Groter remmenpakket

Trekgewicht max.3.000 kg (2.250 voor N2 versies)

### SPECIFIEK VOOR 4,25 TON ZWAAR VERSIES

Opbergvak boven voorruit

Bredere bandenmaat 225/75R16

Slimme digitale tachograaf (voldoet aan SMT2 / G2V2)

Dubbel veerblad achter

Moving off information system & Blind spot information systems

Snelheidsbegrenzer 90 km/uur

Wielkastomlijsting voor en achter

### SPECIFIEK VOOR HEAVY DUTY HOMOLOGATIE VERSIES

***Incomplete voertuig homologatie (daarmee alleen bestemd voor ombouw)***

***Let op: het omgebouwde voertuig moet voldoen aan de gestelde RDW eisen***



***m.b.t de referentiemassa voor HEAVY DUTY gehomologeerde voertuigen.***

Conversion Interface Box (voor aansluiten externe gebruikers)

AdBlueniveau indicator op dashboard



Normale zomerbanden i.p.v. lage rolweerstandbanden

# GESLOTEN BESTEL

	Motorisering	Bestelcode	Massa rijklaar (kg)	Laad- vermogen (kg)	GVW (kg)	Trekgewicht geremd (kg)	CO <sub>2</sub> (g/km)	BEDRAGEN IN €						
								Netto catalogusprijs excl. BTW/BPM	BTW	BPM	Investering incl. BPM <sup>(1)</sup>	Actieprijs incl. BPM <sup>(1)</sup>	Fiscale waarde incl. BTW/BPM	
<b>L2H1</b>														
<b>3.0t</b>	Diesel 120pk handgeschakeld	2CXE3DHOGKB0A014	2125	875	3000	2500	188	30.700,-	6.447,-	14.395,-	45.095,-	<b>40.490,-</b>	51.542,-	
<b>3.3t</b>	Diesel 120pk handgeschakeld	2CXE3EHOGKB0A014	2125	1175	3300	2500	191	31.600,-	6.636,-	14.625,-	46.225,-	<b>41.485,-</b>	52.861,-	
	Diesel 140pk handgeschakeld	2CXE3EHOKKB0A014	2125	1175	3300	2500	191	32.500,-	6.825,-	14.625,-	47.125,-	<b>42.250,-</b>	53.950,-	
<b>3.5t</b>	Diesel 140pk handgeschakeld	2CXE3FHOKKB0A014	2125	1375	3500	2500	193	33.400,-	7.014,-	14.778,-	48.178,-	<b>43.168,-</b>	55.192,-	
	Diesel 140pk automaat	2CXE3FHOK1B0A014	2185	1315	3500	2500	213	36.100,-	7.581,-	16.309,-	52.409,-	<b>46.994,-</b>	59.990,-	
<b>L2H2</b>														
<b>3.0t</b>	Diesel 120pk handgeschakeld	2CXE3IHOGKB0A014	2150	850	3000	2500	199	31.600,-	6.636,-	15.237,-	46.837,-	<b>42.097,-</b>	53.473,-	
<b>3.3t</b>	Diesel 120pk handgeschakeld	2CXE3JHOGKB0A014	2150	1150	3300	2500	202	32.500,-	6.825,-	15.467,-	47.967,-	<b>43.092,-</b>	54.792,-	
	Diesel 140pk handgeschakeld	2CXE3JHOKKB0A014	2150	1150	3300	2500	202	33.400,-	7.014,-	15.467,-	48.867,-	<b>43.857,-</b>	55.881,-	
<b>3.5t</b>	Diesel 140pk handgeschakeld	2CXE3KHOKKB0A014	2150	1350	3500	2500	204	34.300,-	7.203,-	15.620,-	49.920,-	<b>44.775,-</b>	57.123,-	
	Diesel 140pk automaat	2CXE3KHOK1B0A014	2210	1290	3500	2500	224	37.000,-	7.770,-	17.152,-	54.152,-	<b>48.602,-</b>	61.922,-	
	Diesel 180pk handgeschakeld	2CXE3KHORKB0A014	2155	1345	3500	2500	207	35.800,-	7.518,-	15.850,-	51.650,-	<b>46.280,-</b>	59.168,-	
	Diesel 180pk automaat	2CXE3KHOR1B0A014	2210	1290	3500	2500	224	38.500,-	8.085,-	17.152,-	55.652,-	<b>49.877,-</b>	63.737,-	
<b>3.5t met ramen</b>	Diesel 140pk handgeschakeld	2CXE3WHOKKB0A014	2150	1350	3500	2500	204	34.800,-	7.308,-	15.620,-	50.420,-	<b>45.200,-</b>	57.728,-	
	Diesel 180pk handgeschakeld	2CXE3WHORKB0A014	2155	1345	3500	2500	207	36.300,-	7.623,-	15.850,-	52.150,-	<b>46.705,-</b>	59.773,-	
	Diesel 180pk automaat	2CXE3WHOR1B0A014	2210	1290	3500	2500	224	39.000,-	8.190,-	17.152,-	56.152,-	<b>50.302,-</b>	64.342,-	
<b>3.5t Zwaar</b>	Diesel 140pk handgeschakeld	2CXE3LHOKKB0A014	2190	1310	2500	3000	207	34.800,-	7.308,-	15.850,-	50.650,-	<b>45.430,-</b>	57.958,-	
	Diesel 180pk handgeschakeld	2CXE3LHORKB0A014	2195	1305	2500	3000	210	36.300,-	7.623,-	16.080,-	52.380,-	<b>46.935,-</b>	60.003,-	
	Diesel 180pk automaat	2CXE3LHOR1B0A014	2210	1290	2500	3000	232	39.000,-	8.190,-	17.764,-	56.764,-	<b>50.914,-</b>	64.954,-	



(1) De actieprij is na aftrek van de standaard B2B korting 2e kwartaal 2026 in de klein zakelijke markt. Op basis van individuele afspraken kan deze korting afwijken. Genoemde prijzen en CO<sub>2</sub>-uitstoot gelden voor de standaarduitvoering van de versie zonder pakketten, optionele velgen en/of opties. Bepaalde (combinaties van) opties en/of optiepakketten kunnen resulteren in een hogere CO<sub>2</sub>-uitstoot en BPM-bedrag. Voor een exacte vaststelling van de CO<sub>2</sub>-uitstoot en het BPM-bedrag van de door u samengestelde auto verwijzen we u naar onze online configurator of informeer bij uw verkooppunt.

# GESLOTEN BESTEL

	Motorisering	Bestelcode	Massa rijklaar (kg)	Laad- vermogen (kg)	GVW (kg)	Trekgewicht geremd (kg)	CO <sub>2</sub> (g/km)	BEDRAGEN IN €						
								Netto catalogusprijs excl. BTW/BPM	BTW	BPM	Investering incl. BPM <sup>(1)</sup>	Actieprijs incl. BPM <sup>(1)</sup>	Fiscale waarde incl. BTW/BPM	
<b>L3H2</b>														
<b>3.3t</b>	Diesel 120pk handgeschakeld	2CXE5JHOGKB0A014	2200	1100	3300	2500	203	33.400,-	7.014,-	15.544,-	48.944,-	<b>43.934,-</b>	55.958,-	
	Diesel 140pk handgeschakeld	2CXE5JHOKKB0A014	2200	1100	3300	2500	203	34.300,-	7.203,-	15.544,-	49.844,-	<b>44.699,-</b>	57.047,-	
<b>3.5t</b>	Diesel 140pk handgeschakeld	2CXE5KHOKKB0A014	2200	1300	3500	2500	205	35.200,-	7.392,-	15.697,-	50.897,-	<b>45.617,-</b>	58.289,-	
	Diesel 140pk automaat	2CXE5KHOK1B0A014	2260	1240	3500	2500	225	37.900,-	7.959,-	17.228,-	55.128,-	<b>49.443,-</b>	63.087,-	
	Diesel 180pk handgeschakeld	2CXE5KHORKB0A014	2205	1295	3500	2500	208	36.700,-	7.707,-	15.927,-	52.627,-	<b>47.122,-</b>	60.334,-	
	Diesel 180pk automaat	2CXE5KHOR1B0A014	2260	1240	3500	2500	225	39.400,-	8.274,-	17.228,-	56.628,-	<b>50.718,-</b>	64.902,-	
<b>3.5t met ramen</b>	Diesel 140pk handgeschakeld	2CXE5WHOKKB0A014	2200	1300	3500	2500	205	35.700,-	7.497,-	15.697,-	51.397,-	<b>46.042,-</b>	58.894,-	
	Diesel 140pk automaat	2CXE5WHOK1B0A014	2260	1240	3500	2500	226	38.400,-	8.064,-	17.305,-	55.705,-	<b>49.945,-</b>	63.769,-	
	Diesel 180pk automaat	2CXE5WHOR1B0A014	2260	1240	3500	2500	226	39.900,-	8.379,-	17.305,-	57.205,-	<b>51.220,-</b>	65.584,-	
<b>3.5t Zwaar</b>	Diesel 140pk handgeschakeld	2CXE5LHOKKB0A014	2240	1260	3500	3000	208	35.700,-	7.497,-	15.927,-	51.627,-	<b>46.272,-</b>	59.124,-	
	Diesel 140pk automaat	2CXE5LHOK1B0A014	2260	1240	3500	2500	233	38.400,-	8.064,-	17.841,-	56.241,-	<b>50.481,-</b>	64.305,-	
	Diesel 180pk handgeschakeld	2CXE5LHORKB0A014	2245	1255	3500	2500	211	37.200,-	7.812,-	16.156,-	53.356,-	<b>47.776,-</b>	61.168,-	
	Diesel 180pk automaat	2CXE5LHOR1B0A014	2260	1240	3500	2500	233	39.900,-	8.379,-	17.841,-	57.741,-	<b>51.756,-</b>	66.120,-	
<b>4.25t Zwaar</b>	Diesel 140pk handgeschakeld	2CXE5MHOKKB0A014	2230	2020	4250	2250	203	36.600,-	7.686,-	,-	36.600,-	<b>31.110,-</b>	44.286,-	
	Diesel 180pk automaat	2CXE5MHOR1B0A014	2250	2000	4250	2250	214	40.800,-	8.568,-	,-	40.800,-	<b>34.680,-</b>	49.368,-	
<b>4.25t Zwaar met ramen</b>	Diesel 140pk handgeschakeld	2CXE5YHOKKB0A014	2230	2020	4250	2250	203	37.100,-	7.791,-	,-	37.100,-	<b>31.535,-</b>	44.891,-	
	Diesel 180pk automaat	2CXE5YHOR1B0A014	2250	2000	4250	2250	214	41.300,-	8.673,-	,-	41.300,-	<b>35.105,-</b>	49.973,-	
<b>L3H3</b>														
<b>3.5t</b>	Diesel 140pk handgeschakeld	2CXE5NHOKKB0A014	2225	1275	3500	2500	214	36.100,-	7.581,-	16.386,-	52.486,-	<b>47.071,-</b>	60.067,-	
	Diesel 140pk automaat	2CXE5NHOK1B0A014	2285	1215	3500	2500	235	38.800,-	8.148,-	17.994,-	56.794,-	<b>50.974,-</b>	64.942,-	
<b>3.5t Zwaar</b>	Diesel 140pk handgeschakeld	2CXE5OHOKKB0A014	2265	1235	3500	3000	218	36.600,-	7.686,-	16.692,-	53.292,-	<b>47.802,-</b>	60.978,-	
	Diesel 180pk automaat	2CXE5OHOR1B0A014	2285	1215	3500	3000	244	40.800,-	8.568,-	18.683,-	59.483,-	<b>53.363,-</b>	68.051,-	

(1) De actieprij is na aftrek van de standaard B2B korting 2e kwartaal 2026 in de klein zakelijke markt. Op basis van individuele afspraken kan deze korting afwijken. Genoemde prijzen en CO<sub>2</sub>-uitstoot gelden voor de standaarduitvoering van de versie zonder pakketten, optionele velgen en/of opties. Bepaalde (combinaties van) opties en/of optiepakketten kunnen resulteren in een hogere CO<sub>2</sub>-uitstoot en het BPM-bedrag. Voor een exacte vaststelling van de CO<sub>2</sub>-uitstoot en het BPM-bedrag van de door u samengestelde auto verwijzen we u naar onze online configurator of informeer bij uw verkooppunt.

# GESLOTEN BESTEL

	Motorisering	Bestelcode	Massa rijklaar (kg)	Laad- vermogen (kg)	GVW (kg)	Trekgewicht geremd (kg)	CO <sub>2</sub> (g/km)	BEDRAGEN IN €						
								Netto catalogusprijs excl. BTW/BPM	BTW	BPM	Investering incl. BPM <sup>(1)</sup>	Actieprijs incl. BPM <sup>(1)</sup>	Fiscale waarde incl. BTW/BPM	
<b>L4H2</b>														
	Diesel 140pk handgeschakeld	2CXE7LHOKKB0A014	2285	1215	3500	3000	209	36.600,-	7.686,-	16.003,-	52.603,-	<b>47.113,-</b>	60.289,-	
<b>3.5t Zwaar</b>	Diesel 180pk handgeschakeld	2CXE7LHORKB0A014	2290	1210	3500	3000	213	38.100,-	8.001,-	16.309,-	54.409,-	<b>48.694,-</b>	62.410,-	
	Diesel 180pk automaat	2CXE7LHOR1B0A014	2305	1195	3500	3000	235	40.800,-	8.568,-	17.994,-	58.794,-	<b>52.674,-</b>	67.362,-	
<b>3.5t Zwaar met ramen</b>	Diesel 140pk handgeschakeld	2CXE7XHOKKB0A014	2285	1215	3500	3000	210	37.100,-	7.791,-	16.080,-	53.180,-	<b>47.615,-</b>	60.971,-	
	Diesel 180pk automaat	2CXE7XHOR1B0A014	2305	1195	3500	3000	235	41.300,-	8.673,-	17.994,-	59.294,-	<b>53.099,-</b>	67.967,-	
<b>4.25t Zwaar</b>	Diesel 140pk handgeschakeld	2CXE7MHOKKB0A014	2275	1975	4250	2250	204	37.500,-	7.875,-	,-	37.500,-	<b>31.875,-</b>	45.375,-	
	Diesel 180pk automaat	2CXE7MHOR1B0A014	2295	1955	4250	2250	215	41.700,-	8.757,-	,-	41.700,-	<b>35.445,-</b>	50.457,-	
<b>4.25t Zwaar met ramen</b>	Diesel 140pk handgeschakeld	2CXE7YHOKKB0A014	2275	1975	4250	2250	205	38.000,-	7.980,-	,-	38.000,-	<b>32.300,-</b>	45.980,-	
	Diesel 180pk automaat	2CXE7YHOR1B0A014	2295	1955	4250	2250	216	42.200,-	8.862,-	,-	42.200,-	<b>35.870,-</b>	51.062,-	
<b>L4H3</b>														
	Diesel 140pk handgeschakeld	2CXE7OHOKKB0A014	2315	1185	3500	3000	219	37.500,-	7.875,-	16.769,-	54.269,-	<b>48.644,-</b>	62.144,-	
<b>3.5t Zwaar</b>	Diesel 180pk handgeschakeld	2CXE7OHORKB0A014	2320	1180	3500	3000	223	39.000,-	8.190,-	17.075,-	56.075,-	<b>50.225,-</b>	64.265,-	
	Diesel 180pk automaat	2CXE7OHOR1B0A014	2335	1165	3500	3000	245	41.700,-	8.757,-	18.760,-	60.460,-	<b>54.205,-</b>	69.217,-	
<b>4.25t Zwaar</b>	Diesel 180pk handgeschakeld	2CXE7PHORKB0A014	2310	1940	4250	2250	213	39.900,-	8.379,-	,-	39.900,-	<b>33.915,-</b>	48.279,-	
	Diesel 180pk automaat	2CXE7PHOR1B0A014	2325	1925	4250	2250	223	42.600,-	8.946,-	,-	42.600,-	<b>36.210,-</b>	51.546,-	

(1) De actieprij is na aftrek van de standaard B2B korting 2e kwartaal 2026 in de klein zakelijke markt. Op basis van individuele afspraken kan deze korting afwijken. Genoemde prijzen en CO<sub>2</sub>-uitstoot gelden voor de standaarduitvoering van de versie zonder pakketten, optionele velgen en/of opties. Bepaalde (combinaties van) opties en/of optiepakketten kunnen resulteren in een hogere CO<sub>2</sub>-uitstoot en het BPM-bedrag. Voor een exacte vaststelling van de CO<sub>2</sub>-uitstoot en het BPM-bedrag van de door u samengestelde auto verwijzen we u naar onze online configurator of informeer bij uw verkooppunt.

## PAKKETTEN GESLOTEN BESTEL (MET RAMEN)

		BESTEL CODE	NIET IN COMBINATIE MET	VERPLICHT MET	PRIJS excl. BTW	PRIJS incl. BTW	LICHT	ZWAAR N1	ZWAAR N2
<b>PAKKET PLUS</b>									
ZJC8	U-Connect 7" touchscreen met DAB tuner, USB/Bluetooth aansluiting, Draadloos AndroidAuto en Apple Carplay en stuurwielbediening	<b>J7BL</b>	E301, I401, J7BM, ZIB5		€ 1.500	€ 1.815	O	O	O
QK13	Achteruitrijcamera met dynamische rasterlijnen								
RE07	Automatische airconditioning (monozone)								
ZJC8	USB oplader met USB-A en USB-C aansluiting								
UB24	360 gr perimeter parkeersensoren								
PR03	Mistlampen voor met bochtenverlichting								
NB08	Regen- en lichtsensoren								
<b>PAKKET MAX</b>									
<b>Zie Pakket PLUS, plus:</b>									
ZIB5	U-Connect 10" touchscreen met DAB tuner incl. Navigatie door TOM TOM, USB/Bluetooth aansluiting, Draadloos AndroidAuto en Apple Carplay en stuurwielbediening, Connected Services	<b>J7BM</b>	J6LR, J6LT, J7BL, JA17, RH16, TJFX		€ 3.300	€ 3.993	O	O	O
BUFX	Luxe stoelbekleding met dubbele zilverkleurige stiknaad "Mid Crepe Zwart"								
WM21	Eat&Work passagiersbank								
YD01	Keyless entry & Go (openen en starten zonder sleutel) , incl. 2e sleutel met afstandsbediening								
GMBD	7" Full Digital Cockpit (volledig digitaal instrumentencluster)								
E301	Draadloze telefoonoplader								
FO01	Stoelafwerkingskappen								
GF01	Opbergruimte onder bestuurdersstoel								
<b>PAKKET PREMIUM</b>									
BUFX	Luxe stoelbekleding met dubbele zilverkleurige stiknaad "Mid Crepe Zwart"	<b>BUFX</b>			€ 400	€ 484	O	O	O
WM21	Eat&Work passagiersbank								
FO01	Stoelafwerkingskappen								
<b>PAKKET CARGO L2-L3</b>									
TK02	Laadruimte afwerking (half hoge zijwandbekleding)	<b>J6K7</b>	ES11, J6LR		€ 450	€ 545	O	O	-
ES02	12V-aansluiting in laadruimte								
LL02	Achterdeuren 270° te openen								
FC71	LED laadruimteverlichting								
<b>PAKKET CARGO L4</b>									
ES02	12V-aansluiting in laadruimte	<b>J6K8</b>	ES11, J6LR		€ 350	€ 424	-	O	O
LL02	Achterdeuren 270° te openen								
FC71	LED laadruimteverlichting								

# PAKKETTEN GESLOTEN BESTEL (MET RAMEN)

		BESTEL CODE	NIET IN COMBINATIE MET	VERPLICHT MET	PRIJS excl. BTW	PRIJS incl. BTW	LICHT	ZWAAR N1	ZWAAR N2		
<b>PAKKET CONVERSION</b>											
JIO1	Conversion Interface Box (voor aansluiten externe gebruikers)	JIO1			€ 250	€ 303	O	O	-		
BQ01	Dynamo met hogere capaciteit (220A)										
BF02	Zwaardere accu (L6-105 Ah)										
<b>PAKKET SECURITY</b>											
WC05	Antidiefstalblokking deuren en perimetrisch alarm cabine *Let op geen SCM klasse beschikbaar	WC05			€ 400	€ 484	O	O	O		
<b>PAKKET TECHNO 7"</b>											
	U-Connect 7" touchscreen met DAB tuner, USB/Bluetooth aansluiting, Draadloos AndroidAuto en Apple Carplay en stuurwielbediening	ZJC8	J7BM, ZJB5		€ 450	€ 545	O	O	O		
<b>PAKKET TECHNO 10"NAV</b>											
ZJB5	U-Connect 10" touchscreen met DAB tuner incl. Navigatie door TOM TOM, USB/Bluetooth aansluiting, Draadloos AndroidAuto en Apple Carplay en stuurwielbediening, Connected Services	ZJB5	J7BM, ZJB8		€ 1.400	€ 1.694	O	O	O		
RE07	Automatische airconditioning (monozone)										
ZJB5	USB oplader met USB-A en USB-C aansluiting										
<b>KIT EASY DRIVING</b>											
RG35	Adaptieve Cruise Control > 30 km/u en snelheidsbegrenzer	RG35	I401		€ 650	€ 787	O	O			
PR03	Mistlampen voor met bochtenverlichting										
<b>PAKKET L2 AUTONOMOUS DRIVING</b>											
	Adaptieve Cruise control met Stop&Go functie en snelheidsbegrenzer Lane Centering en File Assistent (voertuig stopt en start zelfstandig bij file)	I401	J6LR, J6LT, J7BL, J7BM, RG35		€ 1.200	€ 1.452	O	O			
FH05	Elektrische parkeerrem										
GMBD	7" Full Digital Cockpit (volledig digitaal instrumentencluster)			Interieur BUFX							
PR03	Mistlampen voor met bochtenverlichting										
NB08	Licht- en regensensor en grootlichtassistent										
VH04	Met soft-touch kunstleer bekleed stuurwiel en versnellingspookknop										
<b>PAKKET WINTER</b>											
XY01	Standkachel Webasto 5kW (voor cabine): programmeerbaar (zonder afstandsbediening)	KG12	J6LR, J6LT		€ 1.300	€ 1.573	O	O	O		
NA03	Verwarmde bestuurdersstoel										
LW02	Verwarmde voorruit										
NS01	Verwarmd carterventilatiesysteem										
FH05	Elektrische parkeerrem dmv schakelaar op dashboard of automatisch										
FO01	Stoelafwerkingskappen										
<b>PAKKET HANDSFREE &amp; SOCKET</b>											
YD01	Keyless entry & Go (openen en starten zonder sleutel) , incl. 2e sleutel met afstandsbediening	J6LR	ES02, I401, J7BM, JA17, KG12, ME00, NAO3, NF04, NR01, RH16		€ 550	€ 666	O	O	O		
FH05	Elektrische parkeerrem dmv schakelaar op dashboard of automatisch										
ES11	230V aansluiting in cabine (max 150 Watt)										
<b>PAKKET HANDSFREE &amp; CENTRAL GLOVEBOX</b>											
YD01	Keyless entry & Go (openen en starten zonder sleutel) , incl. 2e sleutel met afstandsbediening	J6LT	ES02, ES11, I401, J7BM, JA17, KG12, NAO3, NF04, NR01, RH16		€ 500	€ 605	O	O	O		
FH05	Elektrische parkeerrem dmv schakelaar op dashboard of automatisch										
ME00	Centraal geplaatst gesloten opbergvak										

# OPTIES GESLOTEN BESTEL (MET RAMEN)

	BESTEL-CODE	NIET IN COMBINATIE MET	VERPLICHT MET	PRIJS excl. BTW	PRIJS incl. BTW	LICHT	ZWAAR N1	ZWAAR N2
<b>BESTUURDERSONDERSTEUNING &amp; VEILIGHEID</b>								
Blind spot assist (BSA) & Rear cross path detection Incl. elektrisch inklapbare buitenspiegels	<b>AO03/07</b>			500,-	605,-	0	0	0
360gr perimeter parkeersensoren Incl. Mistlampen voor met bochtenverlichting Incl. Achteruitrijcamera met dynamische rasterlijnen	<b>UB24</b>			750,-	908,-	0	0	0
Digitale achteruitkijkspiegel Incl. Achteruitrijcamera met dynamische gridlijnen	<b>N201</b>			750,-	908,-	0	0	0
Achteruitrijcamera met dynamische gridlijnen	<b>QK13</b>	J7BL, J7BM, N201, UB24		250,-	303,-	0	0	0
Regen- en lichtsensor en grootlichtassistent	<b>NB08</b>	I401, J7BL, J7BM		200,-	242,-	0	0	0
Zij- en gordijnairbags Incl. Passagiersstoel Incl. Elektrische parkeerrem	<b>NF04</b>	J6LR, J6LT, JO01, RH16, TJFX	Interieur BUFX	600,-	726,-	0	0	0
<b>INTERIEUR &amp; KLIMAATBEHEERSING</b>								
Kunstlederen bekleding (zijwagen van kunstleer en middelste deel van stof)	<b>TJFZ</b>	J6LR, J6LT, KG12, NF04, WM08		100,-	121,-	0	0	0
Passagiersstoel in hoogte verstelbaar met armsteun en lendensteun *Standaard indien optie NF04 wordt besteld	<b>WM08</b>	J7BM, TJFZ		230,-	278,-	0	0	0
Mechanisch geveerde bestuurdersstoel Incl. elektrische parkeerrem	<b>RH16</b>	FH05, GF01, J6LR, J6LT, J7BM, NAO3, NF04, PC12, PC13, WM08	Interieur BUFX	600,-	726,-	0	0	0
Verwarme bestuurdersstoel Incl. elektrische parkeerrem	<b>NA03</b>	FH05, J6LR, J6LT, KG12, RH16, TJFX	Interieur BUFX	500,-	605,-	0	0	0
Verwarme voorruit Incl. zwaardere dynamo (220A)	<b>LW02</b>	KG12		600,-	726,-	0	0	0
Opbergruimte onder bestuurdersstoel	<b>GF01</b>	J7BM, RH16		50,-	61,-	0	0	S
Elektrische parkeerrem	<b>FH05</b>	I401, KG12, NAO3, NF04, RH16		300,-	363,-	0	0	0
Automatische airconditioning (monozone)	<b>RE07</b>	E301, J7BL, J7BM, ZJB5		400,-	484,-	0	0	0
Standkachel Webasto 5kW (voor cabine): programmeerbaar (zonder afstandsbediening)	<b>XY01</b>	KG12		850,-	1.029,-	0	0	0
Draadloze telefoonoplader Incl. automatisch geregelde airconditioning	<b>E301</b>			550,-	666,-	0	0	0
7" Full Digital Cockpit (volledig digitaal instrumentencluster)	<b>GMBD</b>	I401, J7BM		300,-	363,-	0	0	0
230V aansluiting in cabine (max 150 Watt)	<b>ES11</b>	J6K7, J6K8, J6LT, ME00		150,-	182,-	0	0	0
Centraal geplaatst gesloten opbergvak	<b>ME00</b>	ES11		100,-	121,-	0	0	0
Chromen omlijsting ventilatie uitstroombopeningen	<b>KL11</b>			80,-	97,-	0	0	0
Met soft-touch kunstleer bekleed stuurwiel en versnellingspookknop	<b>VH04</b>	I401		250,-	303,-	0	0	0
Opbergruimte cabine boven voorruit (standaard op 4.25t versies)	<b>JO01</b>	HC09, NF04		100,-	121,-	0	0	S
Voorbereiding extra verwarmingsunit/airco laadruimte (t.b.v. specifieke ombouw) *Alleen mogelijk op bestel met ramen, chassis cabine en plancher cabine *Incl. extra spannings en massa-aansluiting in rechter B-Stijl t.b.v. carrosseriebouwers (J101)	<b>NRO1</b>	PX09	Interieur BUFX of TJFZ	550,-	666,-	0	0	0
<b>INFOTAINMENT</b>								
Antenne in de rechter buitenspiegel	<b>AT22</b>			150,-	182,-	0	0	0

## OPTIES GESLOTEN BESTEL (MET RAMEN)

	BESTEL-CODE	NIET IN COMBINATIE MET	VERPLICHT MET	PRIJS excl. BTW	PRIJS incl. BTW	LICHT	ZWAAR N1	ZWAAR N2
<b>ZICHT &amp; EXTERIEUR</b>								
Elektrisch inklapbare buitenspiegels	<b>HU02</b>	AO03, AO07		200,-	242,-	0	0	0
Full LED koplampen	<b>LA05</b>			700,-	847,-	0	0	0
Mistlampen voor met bochtenverlichting	<b>PR03</b>	I401, J7BL, J7BM, RG35, UB24, UXAC		150,-	182,-	0	0	0
In kleur gespoten voorbumper met zwarte skidplate	<b>UXAC</b>	PR03, XX03		450,-	545,-	0	0	-
Zwart kunststof wielkastomlijsting	<b>XX03</b>	UXAC		220,-	266,-	-	0	5
<b>DEUREN &amp; RAMEN</b>								
Achterdeuren 270° te openen	<b>LL02</b>	J6K7, J6K8		300,-	363,-	0	0	0
Ruit in rechter zijschuifdeur	<b>PC11</b>	PC12, PC13		200,-	242,-	0	0	0
Zijschuifdeur links	<b>PC12</b>	H3 versies PC11, PC13, RH16		550,-	666,-	0	0	0
Twee schuifdeuren met ruit	<b>PC13</b>	H1 en H3 versies PC12, RH16		600,-	726,-	0	0	0
Achterdeuren met getinte ruiten en achterrautverwarming *Let op: Iedere Gesloten Bestel is standaard voorzien van een geheel gesloten stalen scheidingswand, dus zonder ruit. Denk u aan de optie PX09 (schuifruit in scheidingswand) indien u een ruit of ruiten in de laadruimte bestelt. *Niet beschikbaar op H1 versies	<b>PB04</b>	H1 versies		450,-	545,-	0	0	0
Ruiten 2e en 3e zitrij van privacy glas	<b>VD10</b>			400,-	484,-	0	0	0
Schuifraam in de standaard, geheel gesloten scheidingswand *Niet mogelijk i.c.m. Voorbereiding extra verwarmingsunit/airco laadruimte	<b>PX09</b>	NR01		60,-	73,-	0	0	0
Automatisch uitschuifbare opstaprede zijschuifdeur	<b>KY04</b>			850,-	1.029,-	0	0	0
<b>LAADRUIMTE</b>								
Handgrepen bij zijschuifdeur en achterdeuren	<b>CR35</b>	J6K7, J6K8		100,-	121,-	0	0	0
Laadruimte afwerking (half hoge zijwandbekleding)	<b>TK02</b>	J6K7, J6K8		150,-	182,-	0	0	0
LED-verlichting in laadruimte	<b>FC71</b>	J6K7, J6K8		150,-	182,-	0	0	0
12-V aansluiting in laadruimte	<b>ES02</b>	ES11, J6LR		150,-	182,-	0	0	0

## OPTIES GESLOTEN BESTEL (MET RAMEN)

	BESTEL-CODE	NIET IN COMBINATIE MET	VERPLICHT MET	PRIJS excl. BTW	PRIJS incl. BTW	LICHT	ZWAAR N1	ZWAAR N2
<b>BANDEN &amp; WIELEN</b>								
Volwaardig reservewiel	<b>RS03</b>			200,-	242,-	0	0	0
Volledige wioldoppen 15" (voor Licht met handbak)	<b>ZIAT</b>	Zwaar versies		50,-	61,-	0	-	-
Volledige wioldoppen 16" (voor Licht met automaat en voor Zwaar)	<b>ZIAV</b>		Zwaar versies	50,-	61,-	-	0	0
16" 10-spaaks lichtmetalen velgen zwart met gepolijste randen	<b>ZIAX</b>	ZIAT, ZIAV	Alleen op 3.5t Licht met 140pk M/T	700,-	847,-	0	0	-
16" 5-spaaks lichtmetalen velgen zwart met gepolijste randen	<b>ZIBB</b>	Niet met 120 pk, ZIAT, ZIAV	Alleen op Licht 3.5t A/T en Zwaar 3.5t (alle motoren)	600,-	726,-	0	0	-
Grotere bandenmaat 225/75 R16	<b>MI30</b>			250,-	303,-	-	0	5
<b>OMBOUW &amp; DIVERSEN</b>								
Vaste trekhaak (flenskogel)	<b>AQ03</b>	AQ05, AQ11		700,-	847,-	0	0	0
Afneembare trekhaak	<b>AQ05</b>	AQ03, AQ11		700,-	847,-	0	0	0
Vorbereiding trekhaak (regelunit en bekabeling met 13-polige stekker)	<b>AQ11</b>	AQ03, AQ05		400,-	484,-	0	0	0
Zwaardere dynamo (220A)	<b>BQ01</b>	J101		150,-	182,-	0	0	0
Zwaardere accu (105Ah)	<b>BF02</b>	J101		100,-	121,-	0	0	0
Tweede sleutel met afstandsbediening	<b>JA17</b>	YD01, J6LR, J6LT, J7BM		60,-	73,-	0	0	0
Verzwaarde vering met dubbele bladveren achter	<b>SE08</b>	L2H1,		150,-	182,-	0	0	-
Carterbeschermingsplaat	<b>FX01</b>			150,-	182,-	0	0	0
Grip Control incl. Hill Descent Control incl. All Season (3PMSF) banden 225/75 R16C (MI32) Let op: 8 tot 10 gr extra CO2 uitstoot en dus hogere BPM (nog niet hier in optieprijs inbegrepen)	<b>UF04</b>	3.0t en 3.3t versies		950,-	1.150,-	0	0	0
Snelheidsbegrenzer 90km/u, let op: circa 30 gram reductie CO2 uitstoot (standaard op 4.25t versies)	<b>SB13</b>			,-	,-	0	0	5
Snelheidsbegrenzer 100km/u, let op: circa 20 gram reductie CO2 uitstoot	<b>SB14</b>			,-	,-	0	0	-
Snelheidsbegrenzer 110km/u, let op: circa 10 gram reductie CO2 uitstoot	<b>SB18</b>			,-	,-	0	0	-
Slimme digitale tachograaf (voldoet aan SMT2 / G2V2) Incl. opbergruimte boven voorruit	<b>HC09</b>			750,-	908,-	0	0	5
<b>ONDERHOUDSCONTRACTEN</b>								
Service Care Plus - Onderhoudscontract - 4 jaar / 100.000 km	<b>23L2D</b>			930,-	1.125,-	0	0	0
Service Care Plus - Onderhoudscontract - 8 jaar / 200.000 km	<b>23L2D</b>			2.291,-	2.772,-	0	0	0
Andere looptijden en combinaties van beide mogelijk, informeer bij uw verkooppunt								

# STANDAARDUITRUSTING CHASSIS (DUBBELE)CABINE | PLATFORM CABINE | OPEN LAADBAK | KIPPER

## INTERIEUR:

Dashboardkastje met klep (rechts onder)  
Aflegvak bovenop dashboard  
Twee open opbergvakken rechts  
Volledige deurbekleding met verschillende opbergvakken  
Cabinedak voorzien van hemelbekleding  
Dubbele interieurverlichting met driestandenschakelaar  
Centraal geplaatst open opbergvak inclusief bekerhouders (flessen tot 0,75ltr) en ruimte voor kleine spullen zoals smartphones en een USB aansluiting (USB aansluiting alleen indien een radio wordt besteld)

## COMFORT EN TELEMATICA:

Bestuurdersstoel in hoogte verstelbaar+armsteun+lendesteun+beklede hoofdsteun  
2-zits passagiersbank met beklede hoofdsteunen  
Stoffen stoelbekleding  
In dashboard geïntegreerde versnellingspook  
Instrumentenpaneel met vier klokken  
Elektrisch bedienbare voorportierruit  
Centrale vergrendeling met afstandsbediening  
Getint glas  
5" Radio met DAB, stuurwielbediening, USB en Bluetooth  
DAB + dakantenne  
Boordcomputer/digitale onderhoudsintervalindicator  
Digitale olieniveaumeter (niet op elektrische versies)  
LCD infoscherm  
Handmatig bediende airconditioning  
Traploos bedienbaar ventilatie/verwarmingssysteem

## EXTERIEUR:

15" velgen met 215/70 R15 lage rolweerstand banden op LICHT versies.  
16" velgen met 215/75 R16 lage rolweerstandbanden op ZWAAR versies en 3,3t & 3,5t LIGHT versies met automaat.  
Zwarte bumpers en zijstootstrips  
Elektrisch verstelbare en verwarmbare buitenspiegels  
Spiegels, portiergrepen, raamomlijsting en koplampomlijsting zwart  
In buitenspiegels geïntegreerde zijknipperlichten (m.u.v. L4).  
Koplamp-units helder glas/halogenen met dubbele parabool en dagrijverlichting  
Follow Me Home-verlichting  
Brandstoftank: 90 liter + 19 liter Adblue  
Trekgewicht max. 2.500kg (3.000 kg op Heavy versies)

## VEILIGHEID:

Parkeersensoren achter  
Antiblokkeersysteem (ABS) inclusief noodremassistentie (NRA)  
Bandenspanningscontrole systeem  
ESP (lading-afhankelijk) met tractiecontrole en Hill Start Assist  
In hoogte verstelbaar stuurwiel met airbag en passagiersairbag  
Stuurbekrachtiging  
Driepunts veiligheidsgordels, in hoogte verstelbaar met pyrotechnische gordelspanners  
Waarschuwingssignaal niet goed gesloten portier(en)  
Kooiconstructie/kreukelzones vóór en achter  
Schokabsorberende stuurkolom  
Hoofdsteunen vóór, in hoogte verstelbaar  
Afsluitbare tankdop (niet op elektrische versies)  
Cruise control met begrenzer  
Fix & Go bandenreparatieset  
Veiligheidspakket, met AEBS (Advanced Emergency Braking system), Lane keeping Assist, Verkeersbordherkenning, Driver Drowsiness Detection en Intelligent Speed Assist

# STANDAARDUITRUSTING CHASSIS (DUBBELE)CABINE | PLATFORM CABINE | OPEN LAADBAK | KIPPER

## SPECIFIEK VOOR CHASSIS CABINE

Conversion Interface Box (voor aansluiten externe gebruikers)  
Vorbereiding voor achteruitrijcamera (kabels tot B-stijl en losse camera)  
Achterwand met raam  
Achterbalk chassis met verlichting, wielkuipen, voorbereiding achteruitrijcamera  
Dynamo met hogere capaciteit (200A)  
Zwaardere accu (105 Ah)

## SPECIFIEK VOOR CHASSIS DUBBELE CABINE

Conversion Interface Box (voor aansluiten externe gebruikers)  
Vier zijdeuren  
Achterbank met 4 zitplaatsen  
Afliegplank boven voorruit  
Zijmarkeringslichten (alleen i.c.m. L3/L4)  
Vorbereiding voor achteruitrijcamera (kabels tot B-stijl en losse camera)  
Achterwand met raam  
Achterbalk chassis met verlichting, wielkuipen, voorbereiding achteruitrijcamera  
Dynamo met hogere capaciteit (200A)  
Zwaardere accu (105 Ah)

## SPECIFIEK VOOR PLANCHER CABINE

Conversion Interface Box (voor aansluiten externe gebruikers)  
Vorbereiding voor achteruitrijcamera (kabels tot B-stijl en losse camera)  
Zonder cabinedak en achterwand  
Verlaagde laadvloer t.o.v. chassis cabine  
Wielkuipen bij achterwielen  
Dynamo met hogere capaciteit (200A)  
Zwaardere accu (105 Ah)

## SPECIFIEK VOOR OPEN LAADBAK / KIPPER

Heavy-duty betonplex laadvloer met anti-slip coating  
Achteruitrijcamera met statische gridlijnen  
Neerklapbare en afneembare aluminium zijschotten  
Zijdelingse beschermrails onder laadbak  
8 bindogen verzonken in laadvloer (6 bij dubbele cabine L2)  
Kopschot  
Achterwand met raam



## SPECIFIEK VOOR 4,25 TON ZWAAR VERSIES

Opbergvak boven voorruit  
Bredere bandenmaat 225/75R16  
Slimme digitale tachograaf (voldoet aan SMT2 / G2V2)  
Dubbel veerblad achter  
Moving off information system & Blind spot information systems  
Snelheidsbegrenzer 90 km/uur  
Wielkastomlijsting voor

## SPECIFIEK VOOR HEAVY DUTY HOMOLOGATIE VERSIES



***Incomplete voertuig homologatie (daarmee alleen bestemd voor ombouw)***  
***Let op: het omgebouwde voertuig moet voldoen aan de gestelde RDW eisen m.b.t de referentiemassa voor HEAVY DUTY gehomologeerde voertuigen.***  
Conversion Interface Box (voor aansluiten externe gebruikers)  
AdBlueniveau indicator op dashboard  
Normale zomerbanden i.p.v. lage rolweerstandbanden

# CHASSIS CABINE

	Motorisering	Bestelcode	Massa rijklaar (kg)	Laad- vermogen (kg)	GVW (kg)	Trekgewicht geremd (kg)	CO <sub>2</sub> (g/km)	BEDRAGEN IN €					
								Netto catalogusprijs excl. BTW/BPM	BTW	BPM	Investering incl. BPM <sup>(1)</sup>	Actieprijs incl. BPM <sup>(1)</sup>	Fiscale waarde incl. BTW/BPM
<b>L2</b>													
	Diesel 120pk handgeschakeld	2CXE4FHOGKB0A014	1840	1660	3500	2500	251	31.000,-	6.510,-	19.219,-	<del>50.219,-</del>	<b>45.569,-</b>	56.729,-
<b>3.5t</b>	Diesel 140pk handgeschakeld	2CXE4FHOKKB0A014	1840	1660	3500	2500	262	31.900,-	6.699,-	20.061,-	<del>51.961,-</del>	<b>47.176,-</b>	58.660,-
	Diesel 140pk automaat	2CXE4FHOK1B0A014	1900	1600	3500	2500	273	34.600,-	7.266,-	20.904,-	<del>55.504,-</del>	<b>50.314,-</b>	62.770,-
	Diesel 140pk handgeschakeld	2CXE4GHOKKB0A014	1880	1620	3500	3000	262	32.400,-	6.804,-	20.061,-	<del>52.461,-</del>	<b>47.601,-</b>	59.265,-
<b>3.5t Zwaar</b>	Diesel 180pk handgeschakeld	2CXE4GHORKB0A014	1885	1615	3500	3000	272	33.900,-	7.119,-	20.827,-	<del>54.727,-</del>	<b>49.642,-</b>	61.846,-
	Diesel 180pk automaat	2CXE4GHOR1B0A014	1900	1600	3500	3000	292	36.600,-	7.686,-	22.358,-	<del>58.958,-</del>	<b>53.468,-</b>	66.644,-
<b>L2S</b>													
	Diesel 120pk handgeschakeld	2CXE9FHOGKB0A014	1850	1650	3500	2500	251	31.300,-	6.573,-	19.219,-	<del>50.519,-</del>	<b>45.824,-</b>	57.092,-
<b>3.5t</b>	Diesel 140pk handgeschakeld	2CXE9FHOKKB0A014	1850	1650	3500	2500	262	32.200,-	6.762,-	20.061,-	<del>52.261,-</del>	<b>47.431,-</b>	59.023,-
	Diesel 140pk automaat	2CXE9FHOK1B0A014	1910	1590	3500	2500	273	34.900,-	7.329,-	20.904,-	<del>55.804,-</del>	<b>50.569,-</b>	63.133,-
	Diesel 140pk handgeschakeld	2CXE9GHOKKB0A014	1890	1610	3500	3000	263	32.700,-	6.867,-	20.138,-	<del>52.838,-</del>	<b>47.933,-</b>	59.705,-
<b>3.5t Zwaar</b>	Diesel 180pk handgeschakeld	2CXE9GHORKB0A014	1895	1605	3500	3000	272	34.200,-	7.182,-	20.827,-	<del>55.027,-</del>	<b>49.897,-</b>	62.209,-
	Diesel 180pk automaat	2CXE9GHOR1B0A014	1910	1590	3500	3000	293	36.900,-	7.749,-	22.435,-	<del>59.335,-</del>	<b>53.800,-</b>	67.084,-



(1) De actieprij is na aftrek van de standaard B2B korting 2e kwartaal 2026 in de klein zakelijke markt. Op basis van individuele afspraken kan deze korting afwijken. Genoemde prijzen en CO<sub>2</sub>-uitstoot gelden voor de standaarduitvoering van de versie zonder pakketten, optionele velgen en/of opties. Bepaalde (combinaties van) opties en/of optiepakketten kunnen resulteren in een hogere CO<sub>2</sub>-uitstoot en het BPM-bedrag. Voor een exacte vaststelling van de CO<sub>2</sub>-uitstoot en het BPM-bedrag van de door u samengestelde auto verwijzen we u naar onze online configurator of informeer bij uw verkooppunt.

# CHÂSSIS CABINE

	Motorisering	Bestelcode	Massa rijklaar (kg)	Laad- vermogen (kg)	GVW (kg)	Trekgewicht geremd (kg)	CO <sub>2</sub> (g/km)	BEDRAGEN IN €						
								Netto catalogusprijs excl. BTW/BPM	BTW	BPM	Investering incl. BPM <sup>(1)</sup>	Actieprijs incl. BPM <sup>(1)</sup>	Fiscale waarde incl. BTW/BPM	
<b>L3</b>														
	Diesel 120pk handgeschakeld	2CXE6FHOGKB0A014	1860	1640	3500	2500	252	31.600,-	6.636,-	19.296,-	50.896,-	<b>46.156,-</b>	57.532,-	
<b>3.5t</b>	Diesel 140pk handgeschakeld	2CXE6FHOKKB0A014	1860	1640	3500	2500	262	32.500,-	6.825,-	20.061,-	52.561,-	<b>47.686,-</b>	59.386,-	
	Diesel 140pk automaat	2CXE6FHOK1B0A014	1920	1580	3500	2500	273	35.200,-	7.392,-	20.904,-	56.104,-	<b>50.824,-</b>	63.496,-	
	Diesel 140pk handgeschakeld	2CXE6GHOKKB0A014	1900	1600	3500	3000	263	33.000,-	6.930,-	20.138,-	53.138,-	<b>48.188,-</b>	60.068,-	
<b>3.5t Zwaar</b>	Diesel 180pk handgeschakeld	2CXE6GHORKB0A014	1905	1595	3500	3000	273	34.500,-	7.245,-	20.904,-	55.404,-	<b>50.229,-</b>	62.649,-	
	Diesel 180pk automaat	2CXE6GHOR1B0A014	1920	1580	3500	3000	293	37.200,-	7.812,-	22.435,-	59.635,-	<b>54.055,-</b>	67.447,-	
	Diesel 140pk handgeschakeld	2CXE6HHOKKB0A014	1900	2350	4250	2250	315	33.900,-	7.119,-	,-	33.900,-	<b>28.815,-</b>	41.019,-	
<b>4.25t Zwaar</b>	Diesel 180pk handgeschakeld	2CXE6HHORKB0A014	1905	1595	4250	2250	322	35.400,-	7.434,-	,-	35.400,-	<b>30.090,-</b>	42.834,-	
	Diesel 180pk automaat	2CXE6HHOR1B0A014	1920	2330	4250	2250	349	38.100,-	8.001,-	,-	38.100,-	<b>32.385,-</b>	46.101,-	
<b>L4</b>														
	Diesel 140pk handgeschakeld	2CXE8FHOKKB0A014	1875	1625	3500	2500	262	32.800,-	6.888,-	20.061,-	52.861,-	<b>47.941,-</b>	59.749,-	
<b>3.5t</b>	Diesel 140pk automaat	2CXE8FHOK1B0A014	1935	1565	3500	2500	273	35.500,-	7.455,-	20.904,-	56.404,-	<b>51.079,-</b>	63.859,-	
	Diesel 180pk handgeschakeld	2CXE8FHORKB0A014	1880	1620	3500	2500	272	34.300,-	7.203,-	20.827,-	55.127,-	<b>49.982,-</b>	62.330,-	
	Diesel 180pk automaat	2CXE8FHOR1B0A014	1935	1565	3500	2500	285	37.000,-	7.770,-	21.822,-	58.822,-	<b>53.272,-</b>	66.592,-	
	Diesel 140pk handgeschakeld	2CXE8GHOKKB0A014	1915	1585	3500	3000	263	33.300,-	6.993,-	20.138,-	53.438,-	<b>48.443,-</b>	60.431,-	
<b>3.5t Zwaar</b>	Diesel 180pk handgeschakeld	2CXE8GHORKB0A014	1920	1580	3500	3000	273	34.800,-	7.308,-	20.904,-	55.704,-	<b>50.484,-</b>	63.012,-	
	Diesel 180pk automaat	2CXE8GHOR1B0A014	1935	1565	3500	3000	294	37.500,-	7.875,-	22.512,-	60.012,-	<b>54.387,-</b>	67.887,-	



(1) De actieprij is na aftrek van de standaard B2B korting 2e kwartaal 2026 in de klein zakelijke markt. Op basis van individuele afspraken kan deze korting afwijken. Genoemde prijzen en CO<sub>2</sub>-uitstoot gelden voor de standaarduitvoering van de versie zonder pakketten, optionele velgen en/of opties. Bepaalde (combinaties van) opties en/of optiepakketten kunnen resulteren in een hogere CO<sub>2</sub>-uitstoot en het BPM-bedrag. Voor een exacte vaststelling van de CO<sub>2</sub>-uitstoot en het BPM-bedrag van de door u samengestelde auto verwijzen we u naar onze online configurator of informeer bij uw verkooppunt.

## PICK-UP ENKELE CABINE

	Motorisering	Bestelcode	Massa rijklaar (kg)	Laad- vermogen (kg)	GVW (kg)	Trekgewicht geremd (kg)	CO <sub>2</sub> (g/km)	BEDRAGEN IN €						
								Netto catalogusprijs excl. BTW/BPM	BTW	BPM	Investering incl. BPM <sup>(1)</sup>	Actieprijs incl. BPM <sup>(1)</sup>	Fiscale waarde incl. BTW/BPM	
<b>L2</b>														
<b>3.5t</b>	Diesel 120pk handgeschakeld	2CXE4FHOGKB0GA14	2045	1455	3500	2500	234	34.000,-	7.140,-	17.917,-	<del>51.917,-</del>	<b>46.817,-</b>	59.057,-	
	Diesel 140pk handgeschakeld	2CXE4FHOKKB0GA14	2045	1455	3500	2500	238	34.900,-	7.329,-	18.224,-	<del>53.124,-</del>	<b>47.889,-</b>	60.453,-	
<b>3.5t Zwaar</b>	Diesel 140pk handgeschakeld	2CXE4GHOKKB0GA14	2085	1415	3500	3000	244	35.400,-	7.434,-	18.683,-	<del>54.083,-</del>	<b>48.773,-</b>	61.517,-	
	Diesel 140pk automaat	2CXE4GHOK1B0GA14	2105	1395	3500	3000	260	38.100,-	8.001,-	19.908,-	<del>58.008,-</del>	<b>52.293,-</b>	66.009,-	
<b>L2S</b>														
<b>3.5t</b>	Diesel 120pk handgeschakeld	2CXE9FHOGKB0GA14	2080	1420	3500	2500	234	34.300,-	7.203,-	17.917,-	<del>52.217,-</del>	<b>47.072,-</b>	59.420,-	
	Diesel 140pk handgeschakeld	2CXE9FHOKKB0GA14	2080	1420	3500	2500	#N/A	35.200,-	7.392,-	#N/A	#N/A	<b>#N/A</b>	#N/A	
<b>3.5t Zwaar</b>	Diesel 140pk handgeschakeld	2CXE9GHOKKB0GA14	2120	1380	3500	3000	245	35.700,-	7.497,-	18.760,-	<del>54.460,-</del>	<b>49.105,-</b>	61.957,-	
	Diesel 140pk automaat	2CXE9GHOK1B0GA14	2140	1360	3500	3000	261	38.400,-	8.064,-	19.985,-	<del>58.385,-</del>	<b>52.625,-</b>	66.449,-	



(1) De actieprij is na aftrek van de standaard B2B korting 2e kwartaal 2026 in de klein zakelijke markt. Op basis van individuele afspraken kan deze korting afwijken. Genoemde prijzen en CO<sub>2</sub>-uitstoot gelden voor de standaarduitvoering van de versie zonder pakketten, optionele velgen en/of opties. Bepaalde (combinaties van) opties en/of optiepakketten kunnen resulteren in een hogere CO<sub>2</sub>-uitstoot en BPM-bedrag. Voor een exacte vaststelling van de CO<sub>2</sub>-uitstoot en het BPM-bedrag van de door u samengestelde auto verwijzen we u naar onze online configurator of informeer bij uw verkooppunt.

# PICK-UP ENKELE CABINE

	Motorisering	Bestelcode	Massa rijklaar (kg)	Laad- vermogen (kg)	GVW (kg)	Trekgewicht geremd (kg)	CO <sub>2</sub> (g/km)	BEDRAGEN IN €						
								Netto catalogusprijs excl. BTW/BPM	BTW	BPM	Investering incl. BPM <sup>(1)</sup>	Actieprijs incl. BPM <sup>(1)</sup>	Fiscale waarde incl. BTW/BPM	
<b>L3</b>														
	Diesel 120pk handgeschakeld	2CXE6FHOGKB0GA14	2100	1400	3500	2500	235	34.600,-	7.266,-	17.994,-	<del>52.594,-</del>	<b>47.404,-</b>	59.860,-	
<b>3.5t</b>	Diesel 140pk handgeschakeld	2CXE6FHOKKB0GA14	2100	1400	3500	2500	284	35.500,-	7.455,-	21.746,-	<del>57.246,-</del>	<b>51.921,-</b>	64.701,-	
	Diesel 140pk automaat	2CXE6FHOK1B0GA14	2160	1340	3500	2500	252	38.200,-	8.022,-	19.296,-	<del>57.496,-</del>	<b>51.766,-</b>	65.518,-	
	Diesel 140pk handgeschakeld	2CXE6GHOKKB0GA14	2140	1360	3500	3000	245	36.000,-	7.560,-	18.760,-	<del>54.760,-</del>	<b>49.360,-</b>	62.320,-	
<b>3.5t Zwaar</b>	Diesel 180pk handgeschakeld	2CXE6GHORKB0GA14	2145	1355	3500	3000	245	37.500,-	7.875,-	18.760,-	<del>56.260,-</del>	<b>50.635,-</b>	64.135,-	
	Diesel 180pk automaat	2CXE6GHOR1B0GA14	2160	1340	3500	3000	261	40.200,-	8.442,-	19.985,-	<del>60.185,-</del>	<b>54.155,-</b>	68.627,-	
<b>4.25t Zwaar</b>	Diesel 180pk handgeschakeld	2CXE6HHORKB0GA14	2145	2105	4250	2250	215	38.400,-	8.064,-	,-	<del>38.400,-</del>	<b>32.640,-</b>	46.464,-	
	Diesel 180pk automaat	2CXE6HHOR1B0GA14	2160	2090	4250	2250	229	41.100,-	8.631,-	,-	<del>41.100,-</del>	<b>34.935,-</b>	49.731,-	
<b>L4</b>														
<b>3.5t</b>	Diesel 140pk handgeschakeld	2CXE8FHOKKB0GA14	2135	1365	3500	2500	240	35.800,-	7.518,-	17.858,-	<del>53.658,-</del>	<b>48.288,-</b>	61.176,-	
	Diesel 140pk automaat	2CXE8FHOK1B0GA14	2195	1305	3500	2500	253	38.500,-	8.085,-	18.826,-	<del>57.326,-</del>	<b>51.551,-</b>	65.411,-	
	Diesel 140pk handgeschakeld	2PXE8GHOKKB0GA14	2175	1325	3500	3000	246	36.300,-	7.623,-	18.305,-	<del>54.605,-</del>	<b>49.160,-</b>	62.228,-	
<b>3.5t Zwaar</b>	Diesel 180pk handgeschakeld	2PXE8GHORKB0GA14	2180	1320	3500	3000	245	37.800,-	7.938,-	18.230,-	<del>56.030,-</del>	<b>50.360,-</b>	63.968,-	
	Diesel 180pk automaat	2PXE8GHOR1B0GA14	2195	1305	3500	3000	262	40.500,-	8.505,-	19.495,-	<del>59.995,-</del>	<b>53.920,-</b>	68.500,-	



(1) De actieprij is na aftrek van de standaard B2B korting 2e kwartaal 2026 in de klein zakelijke markt. Op basis van individuele afspraken kan deze korting afwijken. Genoemde prijzen en CO<sub>2</sub>-uitstoot gelden voor de standaarduitvoering van de versie zonder pakketten, optionele velgen en/of opties. Bepaalde (combinaties van) opties en/of optiepakketten kunnen resulteren in een hogere CO<sub>2</sub>-uitstoot en BPM-bedrag. Voor een exacte vaststelling van de CO<sub>2</sub>-uitstoot en het BPM-bedrag van de door u samengestelde auto verwijzen we u naar onze online configurator of informeer bij uw verkooppunt.

# CHÂSSIS CABINE 1-WEG KIPPER

	Motorisering	Bestelcode	Massa rijklaar (kg)	Laad- vermogen (kg)	GVW (kg)	Trekgewicht geremd (kg)	CO <sub>2</sub> (g/km)	BEDRAGEN IN €					
								Netto catalogusprijs excl. BTW/BPM	BTW	BPM	Investering incl. BPM <sup>(1)</sup>	Actieprijs incl. BPM <sup>(1)</sup>	Fiscale waarde incl. BTW/BPM
<b>L2 1-WEG KIPPER</b> 													
<b>3.5t Zwaar</b>	Diesel 140pk handgeschakeld	2CXE4GHOKKB0BQ14	2430	1070	3500	3000	254	38.570,-	8.100,-	19.449,-	58.019,-	<b>52.233,-</b>	60.333,-
	Diesel 140pk automatisch	2CXE4GHOK1B0BQ14	2450	1050	3500	3000	270	41.270,-	8.667,-	20.674,-	61.944,-	<b>55.753,-</b>	64.420,-
<b>L3 1-WEG KIPPER</b> 													
<b>3.5t Zwaar</b>	Diesel 140pk handgeschakeld	2CXE6GHOKKB0BQ14	2470	1030	3500	3000	254	39.670,-	8.331,-	19.449,-	59.119,-	<b>53.168,-</b>	61.499,-
	Diesel 180pk handgeschakeld	2CXE6GHORKB0BQ14	2475	1025	3500	3000	254	41.170,-	8.646,-	19.449,-	60.619,-	<b>54.443,-</b>	63.089,-
	Diesel 180pk automatisch	2CXE6GHOR1B0BQ14	2490	1010	3500	3000	271	43.870,-	9.213,-	20.750,-	64.620,-	<b>58.040,-</b>	67.253,-
<b>L3 1-WEG KIPPER met TOOLBOX</b> 													
<b>3.5t Zwaar</b>	Diesel 180pk handgeschakeld	2CXE6GHORKB0BQ14 met optie SP28	2530	970	3500	3000	254	42.370,-	8.898,-	19.449,-	61.819,-	<b>61.819,-</b>	70.716,-
	Diesel 180pk automatisch	2CXE6GHOR1B0BQ14 met optie SP28	2545	955	3500	3000	271	45.070,-	9.465,-	20.750,-	65.820,-	<b>65.820,-</b>	75.285,-

(1) De actieprij is na aftrek van de standaard B2B korting 2e kwartaal 2026 in de klein zakelijke markt. Op basis van individuele afspraken kan deze korting afwijken. Genoemde prijzen en CO<sub>2</sub>-uitstoot gelden voor de standaarduitvoering van de versie zonder pakketten, optionele velgen en/of opties. Bepaalde (combinaties van) opties en/of optiepakketten kunnen resulteren in een hogere CO<sub>2</sub>-uitstoot en BPM-bedrag. Voor een exacte vaststelling van de CO<sub>2</sub>-uitstoot en het BPM-bedrag van de door u samengestelde auto verwijzen we u naar onze online configurator of informeer bij uw verkooppunt.

# CHASSIS CABINE 3-WEG KIPPER

	Motorisering	Bestelcode	Massa rijklaar (kg)	Laad- vermogen (kg)	GVW (kg)	Trekgewicht geremd (kg)	CO <sub>2</sub> (g/km)	BEDRAGEN IN €					
								Netto catalogusprijs excl. BTW/BPM	BTW	BPM	Investering incl. BPM <sup>(1)</sup>	Actieprijs incl. BPM <sup>(1)</sup>	Fiscale waarde incl. BTW/BPM
<b>L2 3-WEG KIPPER</b> 													
<b>3.5t Zwaar</b>	Diesel 140pk handgeschakeld	2CXE4GHOKKB00U14	2390	1110	3500	3000	253	42.100,-	8.841,-	19.372,-	<del>61.472,-</del>	<b>61.472,-</b>	70.313,-
	Diesel 140pk automaat	2CXE4GHOK1B00U14	2410	1090	3500	3000	269	44.800,-	9.408,-	20.597,-	<del>65.397,-</del>	<b>65.397,-</b>	74.805,-
<b>L3 3-WEG KIPPER</b> 													
<b>3.5t Zwaar</b>	Diesel 140pk handgeschakeld	2CXE6GHOKKB00U14	2445	1055	3500	3000	254	43.600,-	9.156,-	19.449,-	<del>63.049,-</del>	<b>63.049,-</b>	72.205,-
	Diesel 180pk handgeschakeld	2CXE6GHORKB00U14	2450	1050	3500	3000	253	45.100,-	9.471,-	19.372,-	<del>64.472,-</del>	<b>64.472,-</b>	73.943,-
	Diesel 180pk automaat	2CXE6GHOR1B00U14	2465	1035	3500	3000	270	47.800,-	10.038,-	20.674,-	<del>68.474,-</del>	<b>68.474,-</b>	78.512,-
<b>L3 3-WEG KIPPER met TOOLBOX</b> 													
<b>3.5t Zwaar</b>	Diesel 140pk handgeschakeld	5GHOKKB00U14 met optie met optie SP28	2530	970	3500	3000	255	44.900,-	9.429,-	19.525,-	<del>64.425,-</del>	<b>64.425,-</b>	73.854,-
	Diesel 180pk handgeschakeld	2CXE6GHORKB00U14 met optie SP28	2535	965	3500	3000	256	46.400,-	9.744,-	19.602,-	<del>66.002,-</del>	<b>66.002,-</b>	75.746,-
	Diesel 180pk automaat	2CXE6GHOR1B00U14 met optie SP28	2550	950	3500	3000	273	49.100,-	10.311,-	20.904,-	<del>70.004,-</del>	<b>70.004,-</b>	80.315,-



(1) De actieprij is na aftrek van de standaard B2B korting 2e kwartaal 2026 in de klein zakelijke markt. Op basis van individuele afspraken kan deze korting afwijken. Genoemde prijzen en CO<sub>2</sub>-uitstoot gelden voor de standaarduitvoering van de versie zonder pakketten, optionele velgen en/of opties. Bepaalde (combinaties van) opties en/of optiepakketten kunnen resulteren in een hogere CO<sub>2</sub>-uitstoot en het BPM-bedrag. Voor een exacte vaststelling van de CO<sub>2</sub>-uitstoot en het BPM-bedrag van de door u samengestelde auto verwijzen we u naar onze online configurator of informeer bij uw verkooppunt.

# PLANCHER CABINE

	Motorisering	Bestelcode	Massa rijklaar (kg)	Laad- vermogen (kg)	GVW (kg)	Trekgewicht geremd (kg)	CO <sub>2</sub> (g/km)	BEDRAGEN IN €						
								Netto catalogusprijs excl. BTW/BPM	BTW	BPM	Investering incl. BPM <sup>(1)</sup>	Actieprijs incl. BPM <sup>(1)</sup>	Fiscale waarde incl. BTW/BPM	
<b>L2</b>														
	Diesel 120pk handgeschakeld	2CXE4QHOGKB0A014	1820	1680	3500	2500	251	31.000,-	6.510,-	19.219,-	50.219,-	<b>45.569,-</b>	56.729,-	
<b>3.5t</b>	Diesel 140pk handgeschakeld	2CXE4QHOKKB0A014	1820	1680	3500	2500	261	31.900,-	6.699,-	19.985,-	51.885,-	<b>47.100,-</b>	58.584,-	
	Diesel 140pk automaat	2CXE4QHOK1B0A014	1880	1620	3500	2500	272	34.600,-	7.266,-	20.827,-	55.427,-	<b>50.237,-</b>	62.693,-	
	Diesel 140pk handgeschakeld	2CXE4RHOKKB0A014	1860	1640	3500	3000	262	32.400,-	6.804,-	20.061,-	52.461,-	<b>47.601,-</b>	59.265,-	
<b>3.5t Zwaar</b>	Diesel 180pk handgeschakeld	2CXE4RHORKB0A014	1865	1635	3500	3000	271	33.900,-	7.119,-	20.750,-	54.650,-	<b>49.565,-</b>	61.769,-	
	Diesel 180pk automaat	2CXE4RHOR1B0A014	1880	1620	3500	3000	292	36.600,-	7.686,-	22.358,-	58.958,-	<b>53.468,-</b>	66.644,-	



(1) De actieprij is na aftrek van de standaard B2B korting 2e kwartaal 2026 in de klein zakelijke markt. Op basis van individuele afspraken kan deze korting afwijken. Genoemde prijzen en CO<sub>2</sub>-uitstoot gelden voor de standaarduitvoering van de versie zonder pakketten, optionele velgen en/of opties. Bepaalde (combinaties van) opties en/of optiepakketten kunnen resulteren in een hogere CO<sub>2</sub>-uitstoot en BPM-bedrag. Voor een exacte vaststelling van de CO<sub>2</sub>-uitstoot en het BPM-bedrag van de door u samengestelde auto verwijzen we u naar onze online configurator of informeer bij uw verkooppunt.

# PLANCHER CABINE

	Motorisering	Bestelcode	Massa rijklaar (kg)	Laad- vermogen (kg)	GVW (kg)	Trekgewicht geremd (kg)	CO <sub>2</sub> (g/km)	BEDRAGEN IN €						
								Netto catalogusprijs excl. BTW/BPM	BTW	BPM	Investering incl. BPM <sup>(1)</sup>	Actieprijs incl. BPM <sup>(1)</sup>	Fiscale waarde incl. BTW/BPM	
<b>L3</b>														
	Diesel 120pk handgeschakeld	2CXE6QHOGKB0A014	1835	1665	3500	2500	251	31.600,-	6.636,-	19.219,-	<del>50.819,-</del>	<b>46.079,-</b>	57.455,-	
<b>3.5t</b>	Diesel 140pk handgeschakeld	2CXE6QHOKKB0A014	1835	1665	3500	2500	262	32.500,-	6.825,-	20.061,-	<del>52.561,-</del>	<b>47.686,-</b>	59.386,-	
	Diesel 140pk automaat	2CXE6QHOK1B0A014	1895	1605	3500	2500	273	35.200,-	7.392,-	20.904,-	<del>56.104,-</del>	<b>50.824,-</b>	63.496,-	
	Diesel 140pk handgeschakeld	2CXE6RHOKKB0A014	1875	1625	3500	3000	262	33.000,-	6.930,-	20.061,-	<del>53.061,-</del>	<b>48.111,-</b>	59.991,-	
<b>3.5t Zwaar</b>	Diesel 180pk handgeschakeld	2CXE6RHORKB0A014	1880	1620	3500	3000	272	34.500,-	7.245,-	20.827,-	<del>55.327,-</del>	<b>50.152,-</b>	62.572,-	
	Diesel 180pk automaat	2CXE6RHOR1B0A014	1895	1605	3500	3000	292	37.200,-	7.812,-	22.358,-	<del>59.558,-</del>	<b>53.978,-</b>	67.370,-	
<b>4.25t Zwaar</b>	Diesel 140pk handgeschakeld	2CXE6SHOKKB0A014	1875	2375	4250	2250	315	33.900,-	7.119,-	,-	<del>33.900,-</del>	<b>28.815,-</b>	41.019,-	
	Diesel 180pk handgeschakeld	2CXE6SHORKB0A014	1880	2370	4250	2250	322	35.400,-	7.434,-	,-	<del>35.400,-</del>	<b>30.090,-</b>	42.834,-	
<b>L4</b>														
	Diesel 140pk handgeschakeld	2CXE8QHOKKB0A014	1850	1650	3500	2500	262	32.800,-	6.888,-	20.061,-	<del>52.861,-</del>	<b>47.941,-</b>	59.749,-	
<b>3.5t</b>	Diesel 140pk automaat	2CXE8QHOK1B0A014	1910	1590	3500	2500	273	35.500,-	7.455,-	20.904,-	<del>56.404,-</del>	<b>51.079,-</b>	63.859,-	
	Diesel 180pk handgeschakeld	2CXE8QHORKB0A014	1855	1645	3500	2500	271	34.300,-	7.203,-	20.750,-	<del>55.050,-</del>	<b>49.905,-</b>	62.253,-	
	Diesel 180pk automaat	2CXE8QHOR1B0A014	1910	1590	3500	2500	284	37.000,-	7.770,-	21.746,-	<del>58.746,-</del>	<b>53.196,-</b>	66.516,-	
	Diesel 140pk handgeschakeld	2CXE8RHOKKB0A014	1890	1610	3500	3000	263	33.300,-	6.993,-	20.138,-	<del>53.438,-</del>	<b>48.443,-</b>	60.431,-	
<b>3.5t Zwaar</b>	Diesel 180pk handgeschakeld	2CXE8RHORKB0A014	1895	1605	3500	3000	272	34.800,-	7.308,-	20.827,-	<del>55.627,-</del>	<b>50.407,-</b>	62.935,-	
	Diesel 180pk automaat	2CXE8RHOR1B0A014	1910	1590	3500	3000	293	37.500,-	7.875,-	22.435,-	<del>59.935,-</del>	<b>54.310,-</b>	67.810,-	





(1) De actieprij is na aftrek van de standaard B2B korting 2e kwartaal 2026 in de klein zakelijke markt. Op basis van individuele afspraken kan deze korting afwijken. Genoemde prijzen en CO<sub>2</sub>-uitstoot gelden voor de standaarduitvoering van de versie zonder pakketten, optionele velgen en/of opties. Bepaalde (combinaties van) opties en/of optiepakketten kunnen resulteren in een hogere CO<sub>2</sub>-uitstoot en het BPM-bedrag. Voor een exacte vaststelling van de CO<sub>2</sub>-uitstoot en het BPM-bedrag van de door u samengestelde auto verwijzen we u naar onze online configurator of informeer bij uw verkooppunt.

# CHÂSSIS DUBBELE CABINE

	Motorisering	Bestelcode	Massa rijklaar (kg)	Laad- vermogen (kg)	GVW (kg)	Treggewicht geremd (kg)	CO <sub>2</sub> (g/km)	BEDRAGEN IN €					
								Netto catalogusprijs excl. BTW/BPM	BTW	BPM	Investering incl. BPM <sup>(1)</sup>	Actieprijs incl. BPM <sup>(1)</sup>	Fiscale waarde incl. BTW/BPM
<b>L2</b>													
													
<b>3.5t</b>	Diesel 140pk handgeschakeld	2CXE4XHOKKB0A014	2045	1455	3500	2500	266	33.400,-	7.014,-	20.368,-	53.768,-	<b>48.758,-</b>	60.782,-
<b>3.5t Zwaar</b>	Diesel 140pk handgeschakeld	2CXE4YHOKKB0A014	2085	1415	3500	3000	267	33.900,-	7.119,-	20.444,-	54.344,-	<b>49.259,-</b>	61.463,-
<b>L3</b>													
													
<b>3.5t</b>	Diesel 140pk handgeschakeld	2CXE6XHOKKB0A014	2075	1425	3500	2500	267	34.000,-	7.140,-	20.444,-	54.444,-	<b>49.344,-</b>	61.584,-
	Diesel 140pk automaat	2CXE6XHOK1B0A014	2135	1365	3500	2500	278	36.700,-	7.707,-	21.286,-	57.986,-	<b>52.481,-</b>	65.693,-
<b>3.5t Zwaar</b>	Diesel 140pk handgeschakeld	2CXE6YHOKKB0A014	2115	1385	3500	3000	268	34.500,-	7.245,-	20.521,-	55.021,-	<b>49.846,-</b>	62.266,-
	Diesel 180pk automaat	2CXE6YHOR1B0A014	2135	1365	3500	3000	301	38.700,-	8.127,-	23.048,-	61.748,-	<b>55.943,-</b>	69.875,-
<b>4.25t Zwaar</b>	Diesel 180pk handgeschakeld	2CXE6ZHORKB0A014	2120	2130	4250	2250	322	36.900,-	7.749,-	,-	36.900,-	<b>31.365,-</b>	44.649,-
<b>L4</b>													
													
<b>3.5t Zwaar</b>	Diesel 140pk handgeschakeld	2CXE8YHOKKB0A014	2135	1365	3500	3000	268	34.800,-	7.308,-	20.521,-	55.321,-	<b>50.101,-</b>	62.629,-
	Diesel 180pk handgeschakeld	2CXE8YHORKB0A014	2140	1360	3500	2500	281	36.300,-	7.623,-	21.516,-	57.816,-	<b>52.371,-</b>	65.439,-
	Diesel 180pk automaat	2CXE8YHOR1B0A014	2155	1345	3500	3000	302	39.000,-	8.190,-	23.124,-	62.124,-	<b>56.274,-</b>	70.314,-



(1) De actieprij is na aftrek van de standaard B2B korting 2e kwartaal 2026 in de klein zakelijke markt. Op basis van individuele afspraken kan deze korting afwijken. Genoemde prijzen en CO<sub>2</sub>-uitstoot gelden voor de standaarduitvoering van de versie zonder pakketten, optionele velgen en/of opties. Bepaalde (combinaties van) opties en/of optiepakketten kunnen resulteren in een hogere CO<sub>2</sub>-uitstoot en BPM-bedrag. Voor een exacte vaststelling van de CO<sub>2</sub>-uitstoot en het BPM-bedrag van de door u samengestelde auto verwijzen we u naar onze online configurator of informeer bij uw verkooppunt.

## PICK-UP DUBBELE CABINE & 3-WEG KIPPER

	Motorisering	Bestelcode	Massa rijklaar (kg)	Laad- vermogen (kg)	GVW (kg)	Trekgewicht geremd (kg)	CO <sub>2</sub> (g/km)	BEDRAGEN IN €					
								Netto catalogusprijs excl. BTW/BPM	BTW	BPM	Investering incl. BPM <sup>(1)</sup>	Actieprijs incl. BPM <sup>(1)</sup>	Fiscale waarde incl. BTW/BPM
<b>L2</b>													
													
<b>3.5t</b>	Diesel 140pk handgeschakeld	2CXE4XHOKKB0GA14	2185	1315	3500	2500	242	36.400,-	7.644,-	18.530,-	54.930,-	<b>49.470,-</b>	62.574,-
<b>3.5t Zwaar</b>	Diesel 140pk handgeschakeld	2CXE4YHOKKB0GA14	2225	1275	3500	3000	248	36.900,-	7.749,-	18.989,-	55.889,-	<b>50.354,-</b>	63.638,-
<b>L3</b>													
													
<b>3.5t</b>	Diesel 140pk handgeschakeld	2CXE6XHOKKB0GA14	2245	1255	3500	2500	243	37.000,-	7.770,-	18.607,-	55.607,-	<b>50.057,-</b>	63.377,-
	Diesel 140pk automaat	2CXE6XHOK1B0GA14	2305	1195	3500	2500	255	39.700,-	8.337,-	19.525,-	59.225,-	<b>53.270,-</b>	67.562,-
<b>3.5t Zwaar</b>	Diesel 140pk handgeschakeld	2CXE6YHOKKB0GA14	2285	1215	3500	3000	249	37.500,-	7.875,-	19.066,-	56.566,-	<b>50.941,-</b>	64.441,-
	Diesel 180pk automaat	2CXE6YHOR1B0GA14	2305	1195	3500	3000	265	41.700,-	8.757,-	20.291,-	61.991,-	<b>55.736,-</b>	70.748,-
<b>4.25t Zwaar</b>	Diesel 180pk handgeschakeld	2CXE6ZHORKB0GA14	2290	1960	4250	2250	219	39.900,-	8.379,-	,-	39.900,-	<b>33.915,-</b>	48.279,-
	Diesel 180pk automaat	2CXE6ZHOR1B0GA14	2305	1945	4250	2250	233	42.600,-	8.946,-	,-	42.600,-	<b>36.210,-</b>	51.546,-
<b>L4</b>													
													
<b>3.5t Zwaar</b>	Diesel 140pk handgeschakeld	2CXE8YHOKKB0GA14	2325	1175	3500	3000	290	37.800,-	7.938,-	22.205,-	60.005,-	<b>54.335,-</b>	67.943,-
	Diesel 180pk handgeschakeld	2CXE8YHORKB0GA14	2330	1170	3500	3000	249	39.300,-	8.253,-	19.066,-	58.366,-	<b>52.471,-</b>	66.619,-
	Diesel 180pk automaat	2CXE8YHOR1B0GA14	2345	1155	3500	3000	266	42.000,-	8.820,-	20.368,-	62.368,-	<b>56.068,-</b>	71.188,-
<b>L3 3-WEG KIPPER</b>													
													
<b>3.5t Zwaar</b>	Diesel 140pk handgeschakeld	2CXE6YHOKKB00U14	2605	895	3500	3000	256	45.100,-	9.471,-	19.602,-	64.702,-	<b>57.937,-</b>	74.173,-
	Diesel 180pk automaat	2CXE6YHOR1B00U14	2625	875	3500	3000	274	49.300,-	10.353,-	20.980,-	70.280,-	<b>62.885,-</b>	80.633,-

(1) De actieprij is na aftrek van de standaard B2B korting 2e kwartaal 2026 in de klein zakelijke markt. Op basis van individuele afspraken kan deze korting afwijken. Genoemde prijzen en CO<sub>2</sub>-uitstoot gelden voor de standaarduitvoering van de versie zonder pakketten, optionele velgen en/of opties. Bepaalde (combinaties van) opties en/of optiepakketten kunnen resulteren in een hogere CO<sub>2</sub>-uitstoot en het BPM-bedrag. Voor een exacte vaststelling van de CO<sub>2</sub>-uitstoot en het BPM-bedrag van de door u samengestelde auto verwijzen we u naar onze online configurator of informeer bij uw verkooppunt.



# CHÂSSIS CABINE- HEAVY DUTY HOMOLOGATIE

	Motorisering*	Bestelcode	CO <sub>2</sub> (g/km)	BEDRAGEN IN €					
				Netto catalogusprijs excl. BTW/BPM	BTW	BPM	Investering incl. BPM <sup>(1)</sup>	Actieprijs incl. BPM <sup>(1)</sup>	Fiscale waarde incl. BTW/BPM
<b>L2</b>									
<b>3.5t Zwaar</b>	Diesel 140pk HD handgeschakeld	2CXE4GHFNKB0A014	330	31.400,-	6.594,-	25.268,-	56.668,-	<b>51.958,-</b>	63.262,-
	Diesel 140pk HD automaat	2CXE4GHFN1B0A014	330	34.100,-	7.161,-	25.268,-	59.368,-	<b>54.253,-</b>	66.529,-
<b>L3</b>									
<b>3.5t Zwaar</b>	Diesel 140pk HD handgeschakeld	2CXE6GHFNKB0A014	330	32.000,-	6.720,-	25.268,-	57.268,-	<b>52.468,-</b>	63.988,-
	Diesel 180pk HD handgeschakeld	2CXE6GHFOKB0A014	330	33.500,-	7.035,-	25.268,-	58.768,-	<b>53.743,-</b>	65.803,-
	Diesel 180pk HD automaat	2CXE6GHFO1B0A014	330	36.200,-	7.602,-	25.268,-	61.468,-	<b>56.038,-</b>	69.070,-
<b>4.25t Zwaar</b>	Diesel 180pk HD automaat	2CXE6HHFO1B0A014	330	37.100,-	7.791,-	25.268,-	62.368,-	<b>56.803,-</b>	70.159,-
<b>L4</b>									
<b>3.5t Zwaar</b>	Diesel 140pk HD handgeschakeld	2CXE8GHFNKB0A014	330	32.300,-	6.783,-	25.268,-	57.568,-	<b>52.723,-</b>	64.351,-
	Diesel 180pk HD handgeschakeld	2CXE8GHFOKB0A014	330	33.800,-	7.098,-	25.268,-	59.068,-	<b>53.998,-</b>	66.166,-
	Diesel 180pk HD automaat	2CXE8GHFO1B0A014	330	36.500,-	7.665,-	25.268,-	61.768,-	<b>56.293,-</b>	69.433,-

(1) De actieprij is na aftrek van de standaard B2B korting 2e kwartaal 2026 in de klein zakelijke markt. Op basis van individuele afspraken kan deze korting afwijken. Genoemde prijzen en CO<sub>2</sub>-uitstoot gelden voor de standaarduitvoering van de versie zonder pakketten, optionele velgen en/of opties. Bepaalde (combinaties van) opties en/of optiepakketten kunnen resulteren in een hogere CO<sub>2</sub>-uitstoot en het BPM-bedrag. Voor een exacte vaststelling van de CO<sub>2</sub>-uitstoot en het BPM-bedrag van de door u samengestelde auto verwijzen we u naar onze online configurator of informeer bij uw verkooppunt.

\* Deze motor valt onder de Heavy duty categorie en is alleen toegestaan voor voertuigen met een Massa rijklaar  $\geq 2.585$  kg. Dit voertuig wordt mogelijk door de RDW toegelaten volgens de nationale procedures voor 'individuele toelating', vastgelegd in 'Individuele goedkeuringseisen en wijze van keuren, versie september 2019' van de RDW en daarmee voldoet deze aan de toelatingseisen van Nederland. Voertuig wordt geleverd met COC-papieren voor Incompleet voertuig, en dient na opbouw bij de RDW ter keuring aangeboden voor de kentekenregistratie. Hieraan zijn keuringskosten verbonden.

# PLANCHER CABINE - HEAVY DUTY HOMOLOGATIE

	Motorisering*	Bestelcode	CO <sub>2</sub> (g/km)	BEDRAGEN IN €						
				Netto catalogusprijs excl. BTW/BPM	BTW	BPM	Investering incl. BPM <sup>(1)</sup>	Actieprijs incl. BPM <sup>(1)</sup>	Fiscale waarde incl. BTW/BPM	
<b>L2</b>										
<b>3.5t Zwaar</b>	Diesel 140pk HD handgeschakeld	2CXE4RHFNB0A014	330	31.400,-	6.594,-	25.268,-	56.668,-	<b>51.958,-</b>	63.262,-	
	Diesel 140pk HD automaat	2CXE4RHFN1B0A014	330	34.100,-	7.161,-	25.268,-	59.368,-	<b>54.253,-</b>	66.529,-	
<b>L3</b>										
<b>3.5t Zwaar</b>	Diesel 140pk HD handgeschakeld	2CXE6RHFNB0A014	330	32.000,-	6.720,-	25.268,-	57.268,-	<b>52.468,-</b>	63.988,-	
	Diesel 180pk HD handgeschakeld	2CXE6RHFOKB0A014	330	33.500,-	7.035,-	25.268,-	58.768,-	<b>53.743,-</b>	65.803,-	
<b>4.25t Zwaar</b>	Diesel 180pk HD automaat	2CXE6RHFO1B0A014	330	36.200,-	7.602,-	25.268,-	61.468,-	<b>56.038,-</b>	69.070,-	
	Diesel 180pk HD automaat	2CXE6SHFO1B0A014	330	37.100,-	7.791,-	25.268,-	62.368,-	<b>56.803,-</b>	70.159,-	
<b>L4</b>										
<b>3.5t Zwaar</b>	Diesel 140pk HD handgeschakeld	2CXE8RHFNB0A014	330	32.300,-	6.783,-	25.268,-	57.568,-	<b>52.723,-</b>	64.351,-	
	Diesel 180pk HD handgeschakeld	2CXE8RHFOKB0A014	330	33.800,-	7.098,-	25.268,-	59.068,-	<b>53.998,-</b>	66.166,-	
<b>4.25t Zwaar</b>	Diesel 180pk HD automaat	2CXE8RHFO1B0A014	330	36.500,-	7.665,-	25.268,-	61.768,-	<b>56.293,-</b>	69.433,-	

(1) De actieprij is na aftrek van de standaard B2B korting 2e kwartaal 2026 in de klein zakelijke markt. Op basis van individuele afspraken kan deze korting afwijken. Genoemde prijzen en CO<sub>2</sub>-uitstoot gelden voor de standaarduitvoering van de versie zonder pakketten, optionele velgen en/of opties. Bepaalde (combinaties van) opties en/of optiepakketten kunnen resulteren in een hogere CO<sub>2</sub>-uitstoot en het BPM-bedrag. Voor een exacte vaststelling van de CO<sub>2</sub>-uitstoot en het BPM-bedrag van de door u samengestelde auto verwijzen we u naar onze online configurator of informeer bij uw verkooppunt.

\* Deze motor valt onder de Heavy duty categorie en is alleen toegestaan voor voertuigen met een Massa rijklaar ≥ 2.585 kg. Dit voertuig wordt mogelijk door de RDW toegelaten volgens de nationale procedures voor 'individuele toelating', vastgelegd in 'Individuele goedkeuringseisen en wijze van keuren, versie september 2019' van de RDW en daarmee voldoet deze aan de toelatingseisen van Nederland. Voertuig wordt geleverd met COC-papieren voor Incompleet voertuig, en dient na opbouw bij de RDW ter keuring aangeboden voor de kentekenregistratie. Hieraan zijn keuringskosten verbonden.

# PAKKETTEN CHASSIS (DUBBELE) CABINE / PLATFORM CABINE / OPEN LAADBAK / KIPPER

		BESTEL CODE	NIET IN COMBINATIE MET	VERPLICHT MET	PRIJS excl. BTW	PRIJS incl. BTW	LICHT	ZWAAR N1	ZWAAR N2
<b>PAKKET PLUS</b>									
ZJC8	U-Connect 7" touchscreen met DAB tuner, USB/Bluetooth aansluiting, Draadloos AndroidAuto en Apple Carplay en stuurwielbediening	<b>J7BO</b>	AT22, E301, J7BP, QK07, RG35, UXAC, ZJB5		€ 1.000	€ 1.210	O	O	O
RE07	Automatische airconditioning (monozone)								
ZJC8	USB oplader met USB-A en USB-C aansluiting								
PR03	Mistlampen voor met bochtenverlichting								
NB08	Regen- en lichtsensoren								
<b>PAKKET MAX</b>									
<b>Zie Pakket PLUS, plus:</b>									
ZJB5	U-Connect 10" touchscreen met DAB tuner incl. Navigatie door TOM TOM, USB/Bluetooth aansluiting, Draadloos AndroidAuto en Apple Carplay en stuurwielbediening, Connected Services	<b>J7BP</b>	J6LR, J6LT, J7BO, JA17, NF04, RG35, RH16, TJFX		€ 2.800	€ 3.388	O	O	O
BUFX	Luxe stoelbekleding met dubbele zilverkleurige stiknaad "Mid Crepe Zwart"								
WM21	Eat&Work passagiersbank								
YD01	Keyless entry & Go (openen en starten zonder sleutel) , incl. 2e sleutel met afstandsbediening								
GMBD	7" Full Digital Cockpit (volledig digitaal instrumentencluster)								
E301	Draadloze telefoonoplader								
FO01	Stoelafwerkingskappen								
GF01	Opbergruimte onder bestuurdersstoel								
<b>PAKKET PREMIUM</b>									
BUFX	Luxe stoelbekleding met dubbele zilverkleurige stiknaad "Mid Crepe Zwart"	<b>BUFX</b>		Interieur BUFX	€ 400	€ 484	O	O	O
GF01	Opbergruimte onder bestuurdersstoel								
FO01	Stoelafwerkingskappen								
<b>PAKKET SECURITY</b>									
WC05	Antidiefstalblokking deuren en perimetrisch alarm cabine *Let op geen SCM klasse beschikbaar	<b>WC05</b>			€ 400	€ 484	O	O	O
<b>PAKKET TECHNO 7"</b>									
	U-Connect 7" touchscreen met DAB tuner, USB/Bluetooth aansluiting, Draadloos AndroidAuto en Apple Carplay en stuurwielbediening	<b>ZJC8</b>	AT22, J7BO, J7BP, QK07, ZJB5		€ 450	€ 545	O	O	O
<b>PAKKET TECHNO 10"NAV</b>									
ZJB5	U-Connect 10" touchscreen met DAB tuner incl. Navigatie door TOM TOM, USB/Bluetooth aansluiting, Draadloos AndroidAuto en Apple Carplay en stuurwielbediening, Connected Services	<b>ZJB5</b>	J7BO, J7BP, RE07, ZJC8		€ 1.400	€ 1.694	O	O	O
RE07	Automatische airconditioning (monozone)								
ZJB5	USB oplader met USB-A en USB-C aansluiting								

# PAKKETTEN CHASSIS (DUBBELE) CABINE / PLATFORM CABINE / OPEN LAADBAK / KIPPER

		BESTEL CODE	NIET IN COMBINATIE MET	VERPLICHT MET	PRIJS excl. BTW	PRIJS incl. BTW	LICHT	ZWAAR N1	ZWAAR N2
<b>KIT EASY DRIVING</b>									
RG35	Adaptieve Cruise Control > 30 km/u en snelheidsbegrenzer	<b>RG35</b>	J7BO, J7BP		€ 650	€ 787	O	O	O
PR03	Mistlampen voor met bochtenverlichting								
<b>PAKKET WINTER</b>									
XY01	Standkachel Webasto 5kW (voor cabine): programmeerbaar (zonder afstandsbediening)	<b>KG12</b>	J6LR, J6LT	Interieur BUFX	€ 1.300	€ 1.573	O	O	O
NA03	Verwarmde bestuurdersstoel								
LW02	Verwarmde voorruit								
NS01	Verwarmd carterventilatiesysteem								
FH05	Elektrische parkeerrem dmv schakelaar op dashboard of automatisch								
FO01	Stoelafwerkingskappen								
<b>PAKKET HANDSFREE &amp; SOCKET</b>									
YD01	Keyless entry & Go (openen en starten zonder sleutel) , incl. 2e sleutel met afstandsbediening	<b>J6LR</b>	ES02, I401, J7BP, JA17, KG12, ME00, NA03, NF04, NR01, RH16		€ 550	€ 666	O	O	O
FH05	Elektrische parkeerrem dmv schakelaar op dashboard of automatisch								
ES11	230V aansluiting in cabine (max 150 Watt)								
<b>PAKKET HANDSFREE &amp; CENTRAL GLOVEBOX</b>									
YD01	Keyless entry & Go (openen en starten zonder sleutel) , incl. 2e sleutel met afstandsbediening	<b>J6LT</b>	ES02, ES11, I401, J7BP, JA17, KG12, NA03, NF04, NR01, RH16		€ 500	€ 605	O	O	O
FH05	Elektrische parkeerrem dmv schakelaar op dashboard of automatisch								
ME00	Centraal geplaatst gesloten opbergvak								

# OPTIES CHASSIS (DUBBELE) CABINE / PLATFORM CABINE / OPEN LAADBAK / KIPPER

	BESTEL-CODE	NIET IN COMBINATIE MET	VERPLICHT MET	PRIJS excl. BTW	PRIJS incl. BTW	LICHT	ZWAAR N1	ZWAAR N2
<b>BESTUURDERSONDERSTEUNING &amp; VEILIGHEID</b>								
Achteruitrijcamera met dynamische gridlijnen (montage op achterbalk bij chassisversies)	<b>QK13</b>	QK07		250,-	303,-	O	O	O
Achteruitrijcamera met dynamische gridlijnen, montage bovenop ombouw Incl. U-Connect 7" touchscreen met DAB tuner, USB/Bluetooth aansluiting, Draadloos AndroidAuto en Apple Carplay en stuurwielbediening	<b>QK07</b>	J7BO, QK13, ZJC8		700,-	847,-	O	O	-
Regen- en lichtsensoren en grootlichtassistent	<b>NB08</b>	J7BO, J7BP		200,-	242,-	O	O	O
Zij- en gordijnairbags Incl. Passagiersstoel Incl. Elektrische parkeerrem	<b>NF04</b>	J6LR, J6LT, JO01, RH16, TJFX	Interieur BUFX	600,-	726,-	O	O	O
<b>INTERIEUR &amp; KLIMAATBEHEERSING</b>								
Kunstlederen bekleding (zijwagens van kunstleer en middelste deel van stof)	<b>TJFZ</b>	J6LR, J6LT, KG12, NF04, WM08		100,-	121,-	O	O	O
Passagiersstoel in hoogte verstelbaar met armsteun en lendensteun *Standaard indien optie NF04 wordt besteld	<b>WM08</b>	NF04, TJFZ		230,-	278,-	O	O	O
Mechanisch geveerde bestuurdersstoel Incl. elektrische parkeerrem	<b>RH16</b>	FH05, GF01, J6LR, J6LT, J7BP, NA03, NF04, WM08	Interieur BUFX	600,-	726,-	O	O	O
Verwarme bestuurdersstoel Incl. elektrische parkeerrem	<b>NA03</b>	FH05, J6LR, J6LT, KG12, RH16	Interieur BUFX	500,-	605,-	O	O	O
Verwarme voorruit	<b>LW02</b>	KG12		600,-	726,-	O	O	O
Opbergruimte onder bestuurdersstoel	<b>GF01</b>			50,-	61,-	O	O	O
Elektrische parkeerrem	<b>FH05</b>			300,-	363,-	O	O	S
Automatische airconditioning (monozone)	<b>RE07</b>			400,-	484,-	O	O	S
Standkachel Webasto 5kW (voor cabine): programmeerbaar (zonder afstandsbediening)	<b>XY01</b>			850,-	1.029,-	O	O	S
Draadloze telefoonoplader Incl. automatisch geregelde airconditioning	<b>E301</b>			550,-	666,-	O	O	S
7" Full Digital Cockpit (volledig digitaal instrumentencluster)	<b>GMBD</b>			300,-	363,-	O	O	S
230V aansluiting in cabine (max 150 Watt)	<b>ES11</b>			150,-	182,-	O	O	S
Centraal geplaatst gesloten opbergvak	<b>ME00</b>			100,-	121,-	O	O	S
Chromen omlijsting ventilatie uitstroomopeningen	<b>KL11</b>			80,-	97,-	O	O	S
Met soft-touch kunstleer bekleed stuurwiel en versnellingspookknop	<b>VH04</b>			250,-	303,-	O	O	O
Opbergruimte cabine boven voorruit (standaard op 4.25t versies)	<b>JO01</b>	Niet op chassis dubbele cabine, NF04		100,-	121,-	O	O	S
Voorbereiding extra verwarmingsunit/airco laadruimte (t.b.v. specifieke ombouw) *Alleen mogelijk op chassis cabine en plancher cabine	<b>NRO1</b>	PX09	Interieur BUFX of TJFZ	450,-	545,-	O	O	O
<b>INFOTAINMENT</b>								
Antenne in de rechter buitenspiegel Incl. U-Connect 7" touchscreen met DAB tuner, USB/Bluetooth aansluiting, Draadloos AndroidAuto en Apple Carplay en stuurwielbediening	<b>AT22</b>	J7BO, ZJC8		600,-	726,-	O	O	O
<b>ZICHT &amp; EXTERIEUR</b>								
Elektrisch inklapbare buitenspiegels	<b>HU02</b>	RX05		200,-	242,-	O	O	O
Full LED koplampen	<b>LA05</b>			700,-	847,-	O	O	O
Mistlampen voor met bochtenverlichting	<b>PRO3</b>	J7BO, J7BP		150,-	182,-	O	O	O
In kleur gespoten voorbumper met zwarte skidplate	<b>UXAC</b>	J7BO, J7BP, Niet op 4.25t		450,-	545,-	O	O	-
Zwart kunststof wielkastomlijsting	<b>XX01</b>	UXAC		110,-	133,-	-	O	S

# OPTIES CHASSIS (DUBBELE) CABINE / PLATFORM CABINE / OPEN LAADBAK / KIPPER

	BESTEL-CODE	NIET IN COMBINATIE MET	VERPLICHT MET	PRIJS excl. BTW	PRIJS incl. BTW	LICHT	ZWAAR N1	ZWAAR N2
<b>BANDEN &amp; WIELEN</b>								
Volwaardig reservewiel	<b>RS03</b>			<b>200,-</b>	242,-	O	O	O
16" 10-spaaks lichtmetalen velgen zwart met gepolijste randen	<b>ZIAX</b>	ZIAV	Alleen op 3.5t Licht met 140pk M/T	<b>700,-</b>	847,-	O	O	-
16" 5-spaaks lichtmetalen velgen zwart met gepolijste randen	<b>ZIBB</b>	ZIAV	Alleen op Licht 3.5t A/T en Zwaar 3.5t (alle motoren)	<b>600,-</b>	726,-	O	O	-
Volledige wioldoppen 15" (voor Licht met handbak)	<b>ZIAT</b>	ZIAX		<b>50,-</b>	61,-	O	-	-
Volledige wioldoppen 16" (voor Licht met automaat en voor Zwaar)	<b>ZIAV</b>	ZBB	Zwaar versies	<b>50,-</b>	61,-	-	O	O
Grotere bandenmaat 225/75 R16	<b>MI00/30</b>			<b>250,-</b>	303,-	-	O	O
<b>OMBOUW &amp; DIVERSEN</b>								
Vaste trekhaak (flenskogel)	<b>AQ03</b>	AQ05, AQ11		<b>700,-</b>	847,-	O	O	O
Vorbereiding trekhaak (regelunit en bekabeling met 13-polige stekker)	<b>AQ11</b>	AQ03, AQ05		<b>400,-</b>	484,-	O	O	O
Extra brede buitenspiegels (2350 mm) *Niet mogelijk i.c.m. elektrisch inklapbare buitenspiegels	<b>RX05</b>	HU02		<b>100,-</b>	121,-	O	O	O
Balk achterzijde zonder verlichting + bak reservewiel	<b>SY03</b>	SY05		<b>100,-</b>	121,-	O	O	O
Achterlichten los geleverd	<b>SY05</b>	SY03		<b>100,-</b>	121,-	O	O	O
Toolbox voor 3-weg Kipper L3	<b>SP28</b>			<b>1.200,-</b>	1.452,-	O	O	O
Verlengde kabelboom achter t.b.v. opbouw *Niet leverbaar op open laadbak versies	<b>KY06</b>			<b>50,-</b>	61,-	O	O	O
Tweede sleutel met afstandsbediening	<b>JA17</b>	J7BP, YD01		<b>60,-</b>	73,-	O	O	O
Verzwaarde vering met dubbele bladveren achter	<b>SE08</b>	L2, SE16		<b>150,-</b>	182,-	O	O	-
Extra verzwaarde vering achter voor zware opbouw met anti-roll bar	<b>SE16</b>	SE08, Open Laadbak		<b>300,-</b>	363,-	O	O	O
Carterbeschermingsplaat	<b>FX01</b>			<b>150,-</b>	182,-	O	O	O
Grip Control incl. Hill Descent Control incl. All Season (3PMSF) banden 225/75 R16C (MI32) Let op: 8 tot 10 gr extra CO2 uitstoot en dus hogere BPM (nog niet hier in optieprijs inbegrepen)	<b>UF04</b>	3.0t en 3.3t versies		<b>950,-</b>	1.150,-	O	O	O
Snelheidsbegrenzer 90km/u, let op: circa 30 gram reductie CO2 uitstoot (standaard op 4.25t versies)	<b>SB13</b>			,-	,-	O	O	S
Snelheidsbegrenzer 100km/u, let op: circa 20 gram reductie CO2 uitstoot	<b>SB14</b>			,-	,-	O	O	-
Snelheidsbegrenzer 110km/u, let op: circa 10 gram reductie CO2 uitstoot	<b>SB18</b>			,-	,-	O	O	-
Slimme digitale tachograaf (voldoet aan SMT2 / G2V2) Incl. opbergruimte boven voorruit	<b>HC09</b>			<b>750,-</b>	908,-	O	O	S
<b>ONDERHOUDSCONTRACTEN</b>								
Service Care Plus - Onderhoudscontract - 4 jaar / 100.000 km	<b>23L2D</b>			<b>930,-</b>	1.125,-	O	O	O
Service Care Plus - Onderhoudscontract - 8 jaar / 200.000 km	<b>23L2D</b>			<b>2.291,-</b>	2.772,-	O	O	O
Andere looptijden en combinaties van beide mogelijk, informeer bij uw verkooppunt								

# CARROSSERIEKLEUREN

## BASIS LAK (PASTEL)



**WIT**  
POPR  
€ 0 (0)



**DONKERGRIJS (Thunder grey)**  
P02B  
€ 400 (484)



**LICHTGRIJS (Expedition grey)**  
P04K  
€ 400 (484)

## METALLIC LAK



**ZWART**  
M0E9  
€ 600 (726)



**LICHTGRIJS (Artense grey)**  
M0F4  
€ 600 (726)



**STAALGRIJS (Ferro Grey)**  
M0ZW  
€ 600 (726)

## SPECIALE KLEUREN



E0HS **Deep Orange RAL 2011**  
E0JH **Red RAL 3000**  
E0GC **Ultra marine Blue RAL 5002**  
E01X **Tiziano Red**  
E03M **Storm Blue metallic**  
E04P **Imperial Blue**

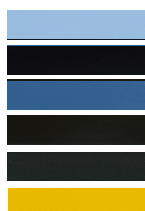

E05X **Mundo Azure Blue**  
E0CL **Suggestivo Blue**  
E0QD **Police Azure RAL 5023**  
E0EV **Brun UPS / UPS Brown**  
E0VZ **Dark Grey RAL 7021**  
E0AS **Yellow Post (DHL) RAL 1032**



E0DC **Post Yellow**  
E0AL **Sulphur Yellow RAL 1016**  
E0W8 **Orange Batik metallic**  
E06Q **Muschio Green RAL 6005**  
E0QT **Green RAL 6018**  
E0ZR **Aluminium Grey metallic**

## BEKLEDING

## VELGEN

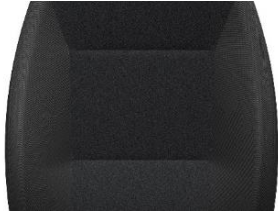

### CREPE ZWART

BTFX

€ 0,00 (0,00)



### LUXE MID CREPE ZWART MET DUBBELE ZILVERKLEURIGE STIKNAAD

BUFX

€ 400 (484)

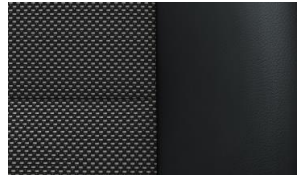

### VINYL / KUNSTLEDER

TJFZ

€ 100 (121)



### 15-INCH VELGEN

ZIAU

€ 0,00 (0,00)



### 16-INCH VELGEN

ZIAS

€ 0 (0)



### 16-INCH 10-SPAAKS LICHTMETALEN VELGEN

ZIAX

€ 1000 (1.210)



### 15-INCH WIELDOPPEN

ZIAT

€ 100 (121)



### 16-INCH WIELDOPPEN

ZIAV

€ 100 (121)



### 16-INCH 5-SPAAKS LICHTMETALEN VELGEN

ZIBB

€ 700 (847)

# INFOTAINMENT

## DASHBOARD CLUSTER Standaard

## DIGITAAL DASHBOARD CLUSTER Optioneel

## UCONNECT 5" RADIO Standard

## 7" RADIO alleen i.c.m. Pakket Techno 7" & Pakket PLUS

## UCONNECT 10" RADIO alleen i.c.m. Pakket Techno 10"NAV & Pakket MAX



- Centraal geplaatst 3,5" digitale zwart-wit display
- Twee grote en duidelijke toerentellers en snelheidsmeter
- 9-LED digitale displays voor tankniveau en watertemperatuur
- Aanpasbare voertuigconfiguratie en informatiefuncties
- Witte achtergrondverlichting

- 7" TFT-kleurendisplay centraal geplaatst
- Digitale toerenteller (links)
- Digitale brandstofmeter (rechts)
- Aanpasbare voertuigconfiguratie en informatiefuncties
- Weergave van 3D-kaarten en route-informatie met 10" Uconnect™ radionavigatiesysteem
- Informatie en waarschuwingen van bestuurdersassistentiesysteem (ADAS)
- Witte achtergrondverlichting

- 5" TFT-kleurenscherm (400x240)
- Stuurwielbediening mogelijk
- 500 MB RAM
- QNX 6.6 besturingssysteem
- Bluetooth
  - HFP – 1 telefoon
  - A2DP – audiostreaming
- SIRI/Google Assistent via BT-smartphone
- AM/FM/DAB+-radio
- DAB+ met diavoorstelling
- Ondersteuning voor digitale achteruitrijcamera
- USB 2.0 (data + opladen)

- 7"-touchscreen
- Stuurwielbediening mogelijk
- Bluetooth
  - HFP – 1 telefoon
  - A2DP – audiostreaming
- SIRI/Google Assistent via BT-smartphone
- AM/FM/DAB+-radio
- Apple CarPlay/Android Auto (draadloos)
- Ondersteuning voor digitale achteruitrijcamera
- USB (data + opladen)

- 10,1" touchscreen (1920x1200)
- Stuurwielbediening
- 15M pixels (resolutie)
- 6 GB RAM (gelijktijdige functies)
- Android-besturingssysteem
- Over-the-Air updates (met TBM)
- Bluetooth
- Ingebouwde stembesturing
- AM/FM/DAB+-radio
- DAB+ met diavoorstelling
- Apple CarPlay/Android Auto (draadloos)
- Ingebouwd navigatiesysteem
- 3D-kaartvisualisatie
- Selecteerbare voertuigafmetingen
- Kaartupdate OTA (met TBM)
- Navigatiekaart naar het cluster
- Ondersteuning voor digitale achteruitrijcamera
- USB 2.0 (extern)

# LAADVOLUME EN LAADLENGTE

H1

H2

H3

L4

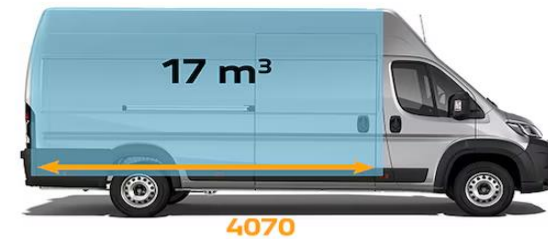

L3

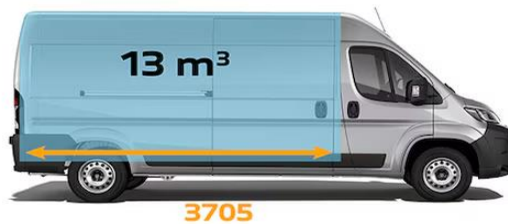

L2



# TECHNISCHE SPECIFICATIES

	120 MultiJet <sub>4</sub>	140 MultiJet <sub>4</sub>	180 MultiJet <sub>4</sub> Power
<b>Motor</b>			
Aantal cilinders en opstelling	4, in lijn	4, in lijn	4, in lijn
Cilinderinhoud (cm <sup>3</sup> ) (boring x slag)	2184 (83,8 x 99)	2184 (83,8 x 99)	2184 (83,8 x 99)
Compressieverhouding	15.5:1	15.5:1	15.5:1
Max. vermogen: kW (PK) t/min	88 (120) / 3500	103 (140) / 3500	132 (180) / 3500
Max. koppel: Nm (kgm) t/min	320 / 1400-2500	350 / 1400-2500 (handgeschakeld) 380 / 1400-2250 (automaat)	380 / 1500-3000 (handgeschakeld) 450 / 1500-1750 (automaat)
Emmissienorm	Euro 6E-Bis	Euro 6E-Bis / Euro VI-E	Euro 6E-Bis / Euro VI-E
Tijmsysteem (distributie)	Dubbele bovenliggende nokkens (getande riem)	Dubbele bovenliggende nokkens (getande riem)	Dubbele bovenliggende nokkens (getande riem)
Inspuiting	Elektronisch geregelde Common Rail Multijet 3 directe inspuiting met variabel geometrische turbocompressor en intercooler	Elektronisch geregelde Common Rail Multijet 3 directe inspuiting met variabel geometrische turbocompressor en intercooler	Elektronisch geregelde Common Rail Multijet 3 directe inspuiting met variabel geometrische turbocompressor en intercooler
Onsteking	Door compressie	Door compressie	Door compressie
<b>Transmissie</b>			
Aangedreven wielen	Voor	Voor	Voor
Koppeling	Droge enkele plaat met hydraulisch ontgrendelmechanisme	Droge enkele plaat met hydraulisch ontgrendelmechanisme	Koppelvormer
Versnellingsbak en aantal versnellingen	Handgeschakeld 6+R	Handgeschakeld 6+R	Automaat, 8 + R met handmatige op en terugschakel mogelijkheid en 3 rijmodi (normal / eco / power)
Overbrengingsverhoudingen	Handgeschakeld	Handgeschakeld	Automaat
Reductieverhoudingen 1 <sup>ste</sup>	1:4,250	1:4,250	1:4,250
2 <sup>de</sup>	1:3,070	1:3,070	1:3,070
3 <sup>de</sup>	1:1,361	1:1,361	1:1,361
4 <sup>de</sup>	1:0,887	1:0,887	1:0,887
5 <sup>de</sup>	1:0,698	1:0,698	1:0,698
6 <sup>de</sup>	1:0,566	1:0,566	1:0,566
7 <sup>de</sup>	-	1:0,792	1:0,792
8 <sup>de</sup>	-	1:0,661	1:0,661
R	1:4,000	1:4,000	1:4,000
Eindoverbrenging	1:4.222 op Gesloten Bestel (met ramen Euro 6E-Bis) 1:4.867 op Chassis (Dubbele) Cabine (Open Laadbak) Euro6E-Bis	1:4.222 op N1 versies Euro 6E-Bis (1:4.867 op N1 versies Euro VI-E)	1:4.058 op Euro 6E-Bis 1:4.321 op Euro VI-E
<b>Besturing</b>			
Type	elektrische tandheugelstuurbevestiging, met stuurspanning en energieverbruik aanpassing aan voertuigsnelheid		
Draaicirkel (stoep tot stoep)	Korte wielbasis (L1) 11.1 m – Middel wielbasis (L2) 12.5 m – Middel-lange wielbasis (L2.5) 13.6 m – Lange wielbasis (L3, L4) 14.3 m – Extra lange wielbasis (L5) 15.3 m		
<b>Remsysteem - D (remschijf)</b>			
Type	Dubbel H-I-circuit; schijfremmen vóór en achter. ABS en elektronische remkrachtverdelers (EBD)		
Voor: Ø mm	30t-33t-35t: 280x28 Zelf ventilerend	30t-33t-35t: 280x28 Zelf ventilerend	35t: 280x28 Zelf ventilerend
Achter: Ø mm	30t-33t-35t: 280x16	Zwaar 35t-42,5t: 300x32 Zelf ventilerend 30t-33t-35t-Zwaar 35t: 280x16	Zwaar 35t-42,5t: 300x32 Zelf ventilerend 33t-35t-Zwaar 35t: 280x16
Rem servo: Ø	30t-33t-35t: 11"	Zwaar 42,5t: 300x22 30t-33t-35t-Zwaar 35t: 11"	Zwaar 42,5t: 300x22 33t-35t-Zwaar 35t: 11"
<b>Wielophanging</b>			
Standaard configuratie voor	onafhankelijk, MacPherson type met draagarmen, schroefveren, telescopische schokdempers en stabilisatorstang		
Standaard configuratie achter	starre buisvormige as met parabolische longitudinale bladveren, telescopische schokdempers en flexibele zijbuffers		
Maximaal toegestaan gewicht op de vooras (kg)	30t: 1660kg - 33 t: 1800kg - 35t: 1880kg	33 t: 1800kg - 35t: 1880kg Zwaar 35t-42,5t: 2100 kg	35t: 1880kg Zwaar 35t-42,5t: 2100 kg
Maximaal toegestaan gewicht op de achteras (kg)	30t: 1650kg - 33t: 1900kg - 35t: 2000kg	33t: 1900kg - 35t: 2000kg Zwaar 35t-42,5t: 2400 kg	35t: 2000kg Zwaar 35t-42,5t: 2400 kg
<b>Wielen</b>			
Banden	Handgeschakeld: 28t-30t-33t-35t 215/70 R 15 C (215/75 R 16 C optioneel, 225/70 R 15 C all season optioneel) – Zwaar 35t 215/75 R 16 C - Zwaar 42,5t 225/75 R 16 C (225/75 R 16 C all season optioneel) Automaat: 30t 215/70 R 15 C (225/70 R 15 C all season optioneel) – 33t-35t-Zwaar 35t 215/75 R 16 C Zwaar 42,5t 225/75 R 16 C (225/75 R 16 C all season optioneel)		
<b>Electrisch systeem (12V)</b>			
Accu capaciteit (Ah)	95 Ah (L5) standaard op Gesloten Bestel 105 Ah (L6) standaard op Chassis enkele en dubbele cabine, Bestel met ramen - optioneel op Gesloten Bestel		
Dynamo (A)	180 A (LIN) high efficiency standaard op Gesloten Bestel 220 A (LIN) high efficiency standaard op Chassis enkele en dubbele cabine, Bestel met ramen - optioneel op Gesloten Bestel		
Stop & Start Systeem met ECO functie	Standaard		
<b>Gewichten - volumes</b>			
Max. trekgewicht geremd (kg)	30t-33t-35t: 2.500 kg	33t-35t: 2.500 kg 35t Zwaar: 3.000 kg 41 - 42,5t Zwaar: 2.250 kg	35t: 2.500 kg 35t Zwaar: 3.000 kg 41 - 42,5t Zwaar: 2.250 kg
Inhoud brandstoftank (liter)	90 op gehele range		
Inhoud AdBlue-tank (liter)	19		

## ALGEMENE OPMERKINGEN EN CO2 INFORMATIE

Alle gegevens (bijv. leeggewicht, laadvermogen, brandstofverbruik, CO<sub>2</sub>-uitstoot etc.) hebben betrekking op de standaarduitvoering zonder opties. Laadvermogengegevens hebben betrekking op leeggewicht zonder bestuurder. Voertuigen met typegoedkeuring in categorie N2 hebben een maximumsnelheid van 90 km/u. De CO<sub>2</sub>-emissie- en brandstofverbruikswaarden worden bepaald op basis van officiële tests, in overeenstemming met de bepalingen van de EU-verordeningen die van kracht zijn op het moment van homologatie. In het bijzonder worden de aangegeven waarden berekend op basis van de WLTP-testprocedure. De CO<sub>2</sub>- en brandstofverbruikswaarden worden hierbij aangegeven om de vergelijking van voertuiggegevens mogelijk te maken. De homologatiewaarden van CO<sub>2</sub> en brandstofverbruik weerspiegelen mogelijk niet de werkelijke waarden van CO<sub>2</sub> en brandstofverbruik, die afhankelijk zijn van veel factoren die bijvoorbeeld, maar niet beperkt tot, de rijstijl, de route, de weers- en wegomstandigheden, de staat, het gebruik en de uitrusting van het voertuig betreffen. De aangegeven waarde van CO<sub>2</sub> en brandstofverbruik verwijst naar de versies van het voertuig met de hoogste en de laagste waarden. Die waarden kunnen veranderen met de daaropvolgende configuratie, afhankelijk van de geselecteerde uitrusting en/of de grootte van de geselecteerde banden. De aangegeven waarden van CO<sub>2</sub> en brandstofverbruik zijn niet definitief en kunnen evolueren als gevolg van wijzigingen in de producticyclus; meer actuele waarden zijn beschikbaar bij de geselecteerde officiële dealer van het Stellantis-netwerk. In ieder geval worden de officiële waarden van CO<sub>2</sub> en brandstofverbruik van het door de klant gekochte voertuig verstrekt met de documenten die bij het voertuig worden geleverd. In gevallen waarin de waarden van CO<sub>2</sub> en brandstofverbruik relevant zijn voor de berekening van belastingen en heffingen met betrekking tot het voertuig, moet worden verwezen naar de toepasselijke wetten in elk land.

# TECHNISCHE SPECIFICATIES GESLOTEN BESTEL L2

Afmetingen mm	Standaard (H1)	Hoog (H2)
Wielbasis	3450	3450
Maximale lengte	5413	5413
Maximale breedte (exclusief spiegels)	2050	2050
Spoorbreedte voor	1810	1810
Spoorbreedte achter	1790	1790
<b>H</b> Maximale hoogte (niet beladen)	2254	2524 / 2539 (Zwaar)
Overhang voor	948	948
Overhang achter	1015	1015
<b>Achterdeuren</b>		
Breedte	1562	1562
Hoogte	1520	1790
<b>Zijdeur</b>		
Breedte	1250	1250
Hoogte	1485	1755
<b>Laadruimte</b>		
Maximale lengte	3120	3120
Maximale breedte	1870	1870
Breedte tussen wielkasten	1422	1422
Maximale hoogte	1662	1932
<b>M</b> Laadrempeel hoogte (niet beladen)	535	535 / 550 (Zwaar)

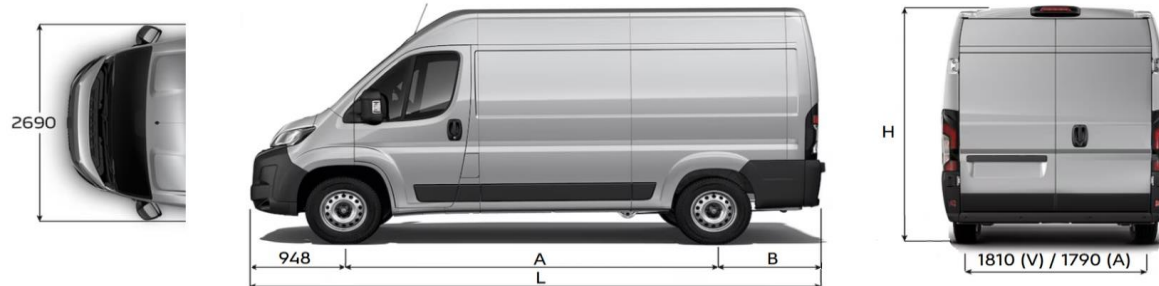

VOLUME 10 m <sup>3</sup>	Bestel 3000 kg L2H1	Bestel 3300 kg L2H1		Bestel 3500 kg L2H1
Motor Multijet3 (pk)	120	120	140	140
<b>Model versie (MT)</b>	2%XE3DHOGKB0A0	2%XE3EHOGKB0A0	2%XE3EHOKKB0A0	2%XE3FHOKKB0A0
GVW (kg)	3000	3300	3300	3500
Leeggewicht (kg)	2050	2050	2050	2050
Bruto laadvermogen (kg)	950	1250	1250	1450
WLTP verbruik gem. (l/100 km)	7,3 - 8,0	7,4 - 8,1	7,3 - 7,9	7,3 - 7,9
WLTP CO <sub>2</sub> uitstoot (g/km)	193 - 209	196 - 212	191 - 207	193 - 209
<b>Model versie (AT8)</b>				2%XE3FHOK1B0A0
GVW (kg)				3500
Leeggewicht (kg)				2160
Bruto laadvermogen (kg)				1340
WLTP verbruik gem. (l/100 km)				8 - 8,5
WLTP CO <sub>2</sub> uitstoot (g/km)				211 - 223

VOLUME 11.5 m <sup>3</sup>	Bestel 3000 kg L2H2	Bestel 3300 kg L2H2			Bestel 3500 kg L2H2		Bestel 3500 kg Zwaar L2H2	
Motor Multijet3 (pk)	120	120	140	140	180	140	180	
<b>Model versie (MT)</b>	2%XE3IHOGKB0A0	2%XE3JHOGKB0A0	2%XE3JHOKKB0A0	2%XE3KHOKKB0A0	2%XE3KHORKB0A0	2%XE3LHOKKB0A0	2%XE3LHORKB0A0	
GVW (kg)	3000	3300	3300	3500	3500	3500	3500	
Leeggewicht (kg)	2075	2075	2075	2075	2080	2115	2120	
Bruto laadvermogen (kg)	925	1225	1225	1425	1420	1385	1380	
WLTP verbruik gem. (l/100 km)	7,8 - 8,1	7,9 - 8,1	7,7 - 8,3	7,7 - 8,4	7,9 - 8,5	7,8 - 8,3	8,0 - 8,4	
WLTP CO <sub>2</sub> uitstoot (g/km)	204 - 212	207 - 213	202 - 218	204 - 220	207 - 224	206 - 218	209 - 221	
<b>Model versie (AT8)</b>				2%XE3KHOK1B0A0	2%XE3KHOR1B0A0		2%XE3LHOR1B0A0	
GVW (kg)				3500	3500		3500	
Leeggewicht (kg)				2135	2135		2135	
Bruto laadvermogen (kg)				1365	1365		1365	
WLTP verbruik gem. (l/100 km)				8,5 - 9,0	8,5 - 9,0		8,8 - 9,3	
WLTP CO <sub>2</sub> uitstoot (g/km)				223 - 235	223 - 235		231 - 244	

# TECHNISCHE SPECIFICATIES GESLOTEN BESTEL L3

Afmetingen mm	Standaard (H2)	Hoog (H3)
Wielbasis	4035	4035
Maximale lengte	5998	5998
Maximale breedte (exclusief spiegels)	2050	2050
Spoorbreedte voor	1810	1810
Spoorbreedte achter	1790	1790
<b>H</b> Maximale hoogte (niet beladen)	2524 / 2534 (Zwaar)	2764 / 2774 (Zwaar)
Overhang voor	948	948
Overhang achter	1015	1015
<b>Achterdeuren</b>		
Breedte	1562	1562
Hoogte	1790	2030
<b>Zijdeur</b>		
Breedte	1250	1250
Hoogte	1755	1755
<b>Laadruimte</b>		
Maximale lengte	3705	3705
Maximale breedte	1870	1870
Breedte tussen wielkasten	1422	1422
Maximale hoogte	1932	2172
<b>M</b> Laaddrempel hoogte (niet beladen)	535 / 550 Zwaar	535 / 550 Zwaar

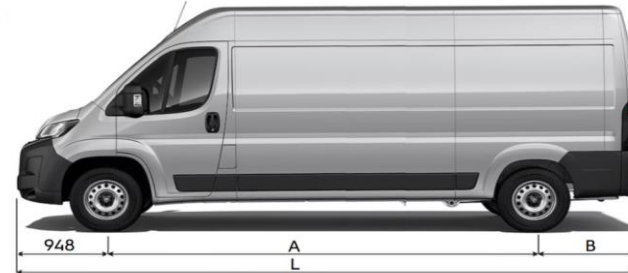

VOLUME 13 m <sup>3</sup>	Bestel L3H2 3300 kg		Bestel L3H2 3500 kg	
	120	140	140	180
Motor Multijet3 (pk)	120	140	140	180
Model versie (MT)	2%XE5JHOGKB0A0	2%XE5JHOKKB0A0	2%XE5KHOKKB0A0	2%XE5KHORKB0A0
GVW (kg)	3300	3300	3500	3500
Leeggewicht (kg)	2125	2125	2125	2130
Bruto laadvermogen (kg)	1175	1175	1375	1370
WLTP verbruik gem. (l/100 km)	7,9 - 8,5	7,7 - 8,4	7,8 - 8,4	7,9 - 8,6
WLTP CO <sub>2</sub> uitstoot (g/km)	208 - 223	203 - 219	205 - 221	208 - 225
Model versie (ATB)			2%XE5KHOK1B0A0	2%XE5KHOR1B0A0
GVW (kg)			3500	3500
Leeggewicht (kg)			2185	2185
Bruto laadvermogen (kg)			1315	1315
WLTP verbruik gem. (l/100 km)			8,5 - 9,0	8,5 - 9,0
WLTP CO <sub>2</sub> uitstoot (g/km)			224 - 237	224 - 237

Bestel L3H2 3500 kg Zwaar		Bestel L3H2 4250 kg Zwaar	
140	180	140	180
2%XE5LHOKKB0A0	2%XE5LHORKB0A0	2%XE5MHOKKB0A0	
3500	3500	4250	
2165	2170	2205	
1335	1330	2045	
7,9 - 8,3	8,0 - 8,5	7,8 - 8,2	
207 - 219	210 - 223	204 - 216	
2%XE5LHOK1B0A0	2%XE5LHOR1B0A0		2%XE5MHOR1B0A0
3500	3500		4250
2185	2185		2225
1315	1315		2025
8,8 - 9,3	8,8 - 9,3		8,2 - 8,7
232 - 245	232 - 245		215 - 227

VOLUME 15 m <sup>3</sup>	Bestel L3H3 3500 kg		Bestel L3H3 3500 kg Zwaar	
	140	140	140	180
Motor Multijet3 (pk)	140	140	140	180
Model versie (MT)	2%XE5NHOKKB0A0	2%XE5OHOKKB0A0		
GVW (kg)	3500	3500		
Leeggewicht (kg)	2125	2125		
Bruto laadvermogen (kg)	1375	1375		
WLTP verbruik gem. (l/100 km)	8,2 - 8,8	8,2 - 8,6		
WLTP CO <sub>2</sub> uitstoot (g/km)	214 - 231	215 - 225		
Model versie (ATB)	2%XE5NHOK1B0A0		2%XE5OHOR1B0A0	
GVW (kg)	3500		3500	
Leeggewicht (kg)	2210		2210	
Bruto laadvermogen (kg)	1290		1290	
WLTP verbruik gem. (l/100 km)	8,9 - 9,4		9,2 - 9,7	
WLTP CO <sub>2</sub> uitstoot (g/km)	234 - 247		243 - 256	

# TECHNISCHE SPECIFICATIES GESLOTEN BESTEL L4

Afmetingen mm	Standaard (H2)	Hoog (H3)
Wielbasis	4035	4035
Maximale lengte	6363	6363
Maximale breedte (exclusief spiegels)	2050	2050
Spoorbreedte voor	1810	1810
Spoorbreedte achter	1790	1790
<b>H</b> Maximale hoogte (niet beladen)	2534	2774 / 2779 Zwaar
Overhang voor	948	948
Overhang achter	1380	1380
<b>Achterdeuren</b>		
Breedte	1562	1562
Hoogte	1790	2030
<b>Zijdeur</b>		
Breedte	1250	1250
Hoogte	1755	1755
<b>Laadruimte</b>		
Maximale lengte	4070	4070
Maximale breedte	1870	1870
Breedte tussen wielkasten	1422	1422
Maximale hoogte	1932	2172
<b>M</b> Laaddrempel hoogte (niet beladen)	550	550



2690

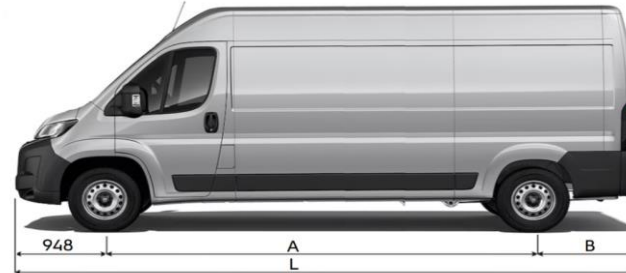

VOLUME 15 m <sup>3</sup>	Bestel L4H2 3500 kg Zwaar		Bestel L4H2 4250 kg Zwaar	
Motor Multijet3 (pk)	140	180	140	180
<b>Model versie (MT)</b>	2%XE7LHOKKB0A0	2%XE7LHOKKB0A0	2%XE7MHOKKB0A0	
GVW (kg)	3500	3500	4250	
Leeggewicht (kg)	2210	2215	2250	
Bruto laadvermogen (kg)	1290	1285	2000	
WLTP verbruik gem. (l/100 km)	7,9 - 8,4	8,0 - 8,5	7,8 - 8,3	
WLTP CO <sub>2</sub> uitstoot (g/km)	208 - 220	211 - 224	205 - 217	
<b>Model versie (AT8)</b>		2%XE7LHOR1B0A0		2%XE7MHOR1B0A0
GVW (kg)		3500		4250
Leeggewicht (kg)		2230		2270
Bruto laadvermogen (kg)		1270		1980
WLTP verbruik gem. (l/100 km)		8,9 - 9,4		8,2 - 8,7
WLTP CO <sub>2</sub> uitstoot (g/km)		234 - 246		216 - 228

VOLUME 17 m <sup>3</sup>	Bestel L4H2 3500 kg Zwaar		Bestel L4H2 4250 kg Zwaar	
Motor Multijet3 (pk)	140	180		180
<b>Model versie (MT)</b>	2%XE7OHOKKB0A0	2%XE7OHOKKB0A0		2%XE7PHOKKB0A0
GVW (kg)	3500	3500		4250
Leeggewicht (kg)	2240	2245		2285
Bruto laadvermogen (kg)	1260	1255		1965
WLTP verbruik gem. (l/100 km)	8,3 - 8,7	8,4 - 8,9		8,1 - 8,6
WLTP CO <sub>2</sub> uitstoot (g/km)	218 - 230	222 - 234		214 - 226
<b>Model versie (AT8)</b>		2%XE7OHOR1B0A0		2%XE7PHOR1B0A0
GVW (kg)		3500		4250
Leeggewicht (kg)		2260		2300
Bruto laadvermogen (kg)		1240		1950
WLTP verbruik gem. (l/100 km)		9,3 - 9,8		8,5 - 9,0
WLTP CO <sub>2</sub> uitstoot (g/km)		244 - 257		225 - 237

# TECHNISCHE SPECIFICATIES CHASSIS CABINE L2 / L2,5

Afmetingen mm	3500		3500 Zwaar		4250 Zwaar
	L2	L2,5	L2	L2,5	L2
<b>A</b> Wielbasis	3450	3800	3450	3800	3450
<b>L</b> Maximale lengte	5358	5708	5358	5708	5358
Maximale breedte (exclusief spiegels)	2050	2050	2050	2050	2050
Spoorbreedte voor	1810	1810	1810	1810	1810
Spoorbreedte achter	1790	1790	1790	1790	1790
<b>H</b> Maximale hoogte (niet beladen)	2254	2254	2254	2254	2254
Overhang voor	948	948	948	948	948
<b>R</b> Overhang achter	960	960	960	960	960
<b>M</b> Laaddrempel hoogte (niet beladen)	650	650	650	650	650
<b>X</b> Maximale overhang achter incl opbouw	2070	2280	2070	2280	2070
<b>CA</b> Afstand achters tot achterzijde cabine	2060	2410	2060	2410	2060
<b>S</b> Max. chassis breedte met opbouw	2350	2350	2350	2350	2350
<b>Z</b> Maximale lengte met opbouw	6468	7028	6468	7028	6468
<b>Max. toegelaten gewicht op vooras (kg)</b>	1850		2100		2100
<b>Max. toegelaten gewicht op achteras (kg)</b>	2000		2400		2400

Wielbasis 3450 mm	3500		3500 Zwaar		4250 Zwaar
Motor Multijet3 (pk)	120	140	140	180	180
<b>Model versie (MT)</b>	2%XE4FHOGKB0A0	2%XE4FHOKKB0A0	2%XE4GHOKKB0A0	2%XE4GHORKB0A0	
GVW (kg)	3500	3500	3500	3500	
Leeggewicht (kg)	1765	1765	1805	1810	
<b>Model versie (AT8)</b>		2%XE4FHOK1B0A0		2%XE4GHOR1B0A0	2%XE4HHOR1B0A0
GVW (kg)		3500		3500	4250
Leeggewicht (kg)		1825		1825	1825

Wielbasis 3800 mm	3500		3500 Zwaar	
Motor Multijet3 (pk)	120	140	140	180
<b>Model versie (MT)</b>	2%XE9FHOGKB0A0	2%XE9FHOKKB0A0	2%XE9GHOKKB0A0	2%XE9GHORKB0A0
GVW (kg)	3500	3500	3500	3500
Leeggewicht (kg)	1775	1775	1815	1820
<b>Model versie (AT8)</b>		2%XE9FHOK1B0A0		2%XE9GHOR1B0A0
GVW (kg)		3500		3500
Leeggewicht (kg)		1835		1835

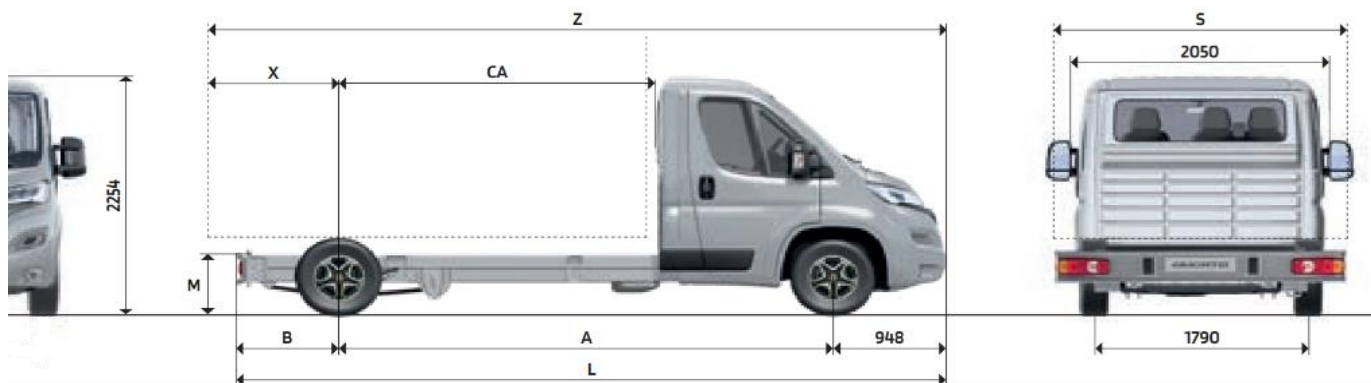

# TECHNISCHE SPECIFICATIES CHASSIS CABINE L3 / L4

Afmetingen mm	3500		3500 Zwaar		4250 Zwaar
	L3	L4	L3	L4	L3
<b>A</b> Wielbasis	4035	4035 XL	4035	4035 XL	4035
<b>L</b> Maximale lengte	5943	6308	5943	6308	5943
Maximale breedte (exclusief spiegels)	2050	2050	2050	2050	2050
Spoorbreedte voor	1810	1810	1810	1810	1810
Spoorbreedte achter	1790	1790	1790	1790	1790
<b>H</b> Maximale hoogte (niet beladen)	2254	2254	2254	2254	2254
Overhang voor	948	948	948	948	948
<b>R</b> Overhang achter	960	1325	960	1325	960
<b>M</b> Laaddrempel hoogte (niet beladen)	650	650	650	650	650
<b>X</b> Maximale overhang achter incl opbouw	2400	2400	2400	2400	2400
<b>CA</b> Afstand achteras tot achterzijde cabine	2645	2645	2645	2645	2645
<b>S</b> Max chassis breedte met opbouw	2350	2350	2350	2350	2350
<b>Z</b> Maximale lengte met opbouw	7383	7383	7383	7383	7383
<b>Max. toegelaten gewicht op vooras (kg)</b>	1850		2100		2100
<b>Max. toegelaten gewicht op achteras (kg)</b>	2000		2400		2400

Wielbasis 4035 mm	3500		3500 Zwaar		4250 Zwaar	
Motor Multijet3 (pk)	120	140	140	180	140	180
<b>Model versie (MT)</b>	2%XE6FHOGKB0A0	2%XE6FHOKKB0A0	2%XE6GHOKKB0A0	2%XE6GHORKB0A0	2%XE6HHOKKB0A0	2%XE6HHORKB0A0
GVW (kg)	3500	3500	3500	3500	4250	4250
Leeggewicht (kg)	1785	1785	1825	1830	1825	1830
<b>Model versie (AT8)</b>		2%XE6FHOK1B0A0		2%XE6GHOR1B0A0		2%XE6HHOR1B0A0
GVW (kg)		3500		3500		4250
Leeggewicht (kg)		1845		1845		1845

Wielbasis 4035 mm XL	3500		3500 Zwaar	
Motor Multijet3 (pk)	140	180	140	180
<b>Model versie (MT)</b>	2%XE8FHOKKB0A0	2%XE8FHORKB0A0	2%XE8GHOKKB0A0	2%XE8GHORKB0A0
GVW (kg)	3500	3500	3500	3500
Leeggewicht (kg)	1800	1805	1840	1845
<b>Model versie (AT8)</b>	2%XE8FHOK1B0A0	2%XE8FHOR1B0A0		2%XE8GHOR1B0A0
GVW (kg)	3500	3500		3500
Leeggewicht (kg)	1860	1860		1860

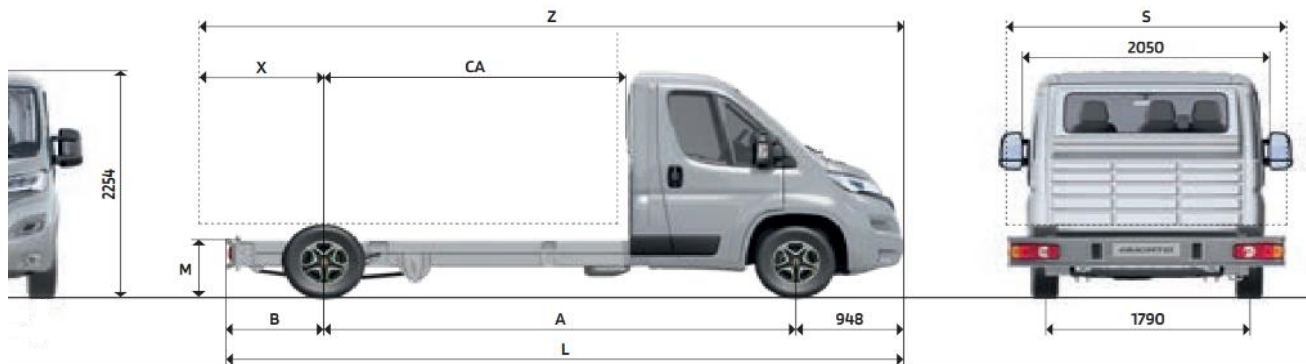

# TECHNISCHE SPECIFICATIES PLATFORM CABINE L3 / L4

Afmetingen mm	3500			3500 Zwaar			4250 Zwaar	
	L3	L4	L4 XL	L3	L4	L4 XL	L3	L4
<b>A</b> Wielbasis	3450	4035	4035 XL	3450	4035	4035 XL	3450	4035
<b>L</b> Maximale lengte	5358	5943	6308	5358	5943	6308	5358	5943
Maximale breedte (exclusief spiegels)	2050	2050	2050	2050	2050	2050	2050	2050
Spoorbreedte voor	1810	1810	1810	1810	1810	1810	1810	1810
Spoorbreedte achter	1790	1790	1790	1790	1790	1790	1790	1790
<b>H</b> Maximale hoogte (niet beladen)	2153	2153	2153	2153	2153	2153	2153	2153
Overhang voor	948	948	948	948	948	948	948	948
<b>R</b> Overhang achter	960	960	1325	960	960	1325	960	960
<b>M</b> Laaddrempel hoogte (niet beladen)	540	540	540	545	548	521	545	548
<b>X</b> Maximale overhang achter incl opbouw	2070	2400	2400	2070	2400	2400	2070	2400
<b>CA</b> Afstand achtersas tot achterzijde cabine	2060	2645	2645	2060	2645	2645	2060	2645
<b>S</b> Max. chassis breedte met opbouw	2350	2350	2350	2350	2350	2350	2350	2350
<b>Z</b> Maximale lengte met opbouw	6468	7383	7383	6468	7383	7383	6468	7383
<b>Max. toegelaten gewicht op vooras (kg)</b>							2100	
<b>Max. toegelaten gewicht op achtersas (kg)</b>	2000			2400			2400	

Wielbasis 3450 mm	3500		3500 Zwaar		4250 Zwaar
Motor Multijet3 (pk)	120	140	140	180	180
<b>Model versie (MT)</b>	2%XE4QHOGKB0A0	2%XE4QHOKKB0A0	2%XE4RHOKKB0A0	2%XE4RHORKB0A0	
GVW (kg)	3500	3500	3500	3500	
Leeggewicht (kg)	1745	1745	1785	1790	
<b>Model versie (AT8)</b>		2%XE4QHOK1B0A0		2%XE4RHOR1B0A0	2%XE4SHOR1B0A0
GVW (kg)		3500		3500	4250
Leeggewicht (kg)		1805		1805	1805

Wielbasis 4035 mm	3500		3500 Zwaar		4250 Zwaar	
Motor Multijet3 (pk)	120	140	140	180	140	180
<b>Model versie (MT)</b>	2%XE6QHOGKB0A0	2%XE6QHOKKB0A0	2%XE6RHOKKB0A0	2%XE6RHORKB0A0	2%XE6SHOKKB0A0	2%XE6SHORKB0A0
GVW (kg)	3500	3500	3500	3500	4250	4250
Leeggewicht (kg)	1760	1760	1800	1805	1800	1805
<b>Model versie (AT8)</b>		2%XE6QHOK1B0A0		2%XE6RHOR1B0A0		2%XE6SHOR1B0A0
GVW (kg)		3500		3500		4250
Leeggewicht (kg)		1820		1820		1820

Wielbasis 4035 mm XL	3500		3500 Zwaar	
Motor Multijet3 (pk)	140	180	140	180
<b>Model versie (MT)</b>	2%XE8QHOKKB0A0	2%XE8QHORKB0A0	2%XE8RHOKKB0A0	2%XE8RHORKB0A0
GVW (kg)	3500	3500	3500	3500
Leeggewicht (kg)	1775	1780	1815	1820
<b>Model versie (AT8)</b>	2%XE8QHOK1B0A0	2%XE8QHOR1B0A0		2%XE8RHOR1B0A0
GVW (kg)	3500	3500		3500
Leeggewicht (kg)	1835	1835		1835

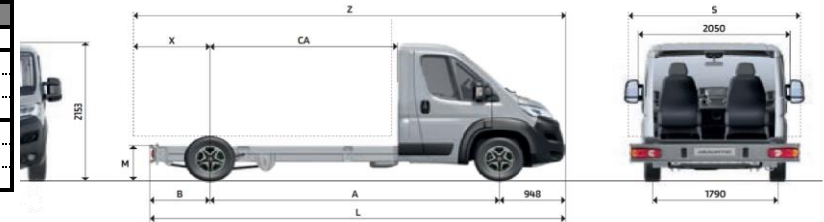

# TECHNISCHE SPECIFICATIES CHASSIS DUBBELE CABINE L3 / L4

Afmetingen mm	3500		3500 Zwaar		
	L3	L4	L3	L4	L3
<b>A</b> Wielbasis	4035	4035 XL	4035	4035 XL	4035
<b>L</b> Maximale lengte	5943	6308	5943	6308	5943
Maximale breedte (exclusief spiegels)	2050	2050	2050	2050	2050
Spoorbreedte voor	1810	1810	1810	1810	1810
Spoorbreedte achter	1790	1790	1790	1790	1790
<b>H</b> Maximale hoogte (niet beladen)	2254	2254	2254	2254	2254
Overhang voor	948	948	948	948	948
<b>R</b> Overhang achter	960	1325	960	1325	960
<b>M</b> Laaddrempel hoogte (niet beladen)	650	650	650	650	650
<b>X</b> Maximale overhang achter incl opbouw	2400	2400	2400	2400	2400
<b>CA</b> Afstand achteras tot achterzijde cabine	2645	2645	2645	2645	2645
<b>S</b> Max chassis breedte met opbouw	2350	2350	2350	2350	2350
<b>Z</b> Maximale lengte met opbouw	7383	7383	7383	7383	7383
<b>Max. toegelaten gewicht op vooras (kg)</b>	1850		2100		2100
<b>Max. toegelaten gewicht op achteras (kg)</b>	2000		2400		2400

Wielbasis 3450 mm	3500	3500 Zwaar
Motor Multijet3 (pk)	140	140
<b>Model versie (MT)</b>	2%XE4XHOKKB0A0	2%XE4YHOKKB0A0
GVW (kg)	3500	3500
Leeggewicht (kg)	1970	2010

Wielbasis 4035 mm	3500	3500 Zwaar	4250 Zwaar
Motor Multijet3 (pk)	140	140	180
<b>Model versie (MT)</b>	2%XE6XHOKKB0A0	2%XE6YHOKKB0A0	2%XE6ZHORKB0A0
GVW (kg)	3500	3500	4250
Leeggewicht (kg)	2000	2040	2045
<b>Model versie (AT8)</b>	2%XE6XHOK1B0A0	2%XE6YHOR1B0A0	2%XE6ZHOR1B0A0
GVW (kg)	3500	3500	4250
Leeggewicht (kg)	2060	2060	2060

Wielbasis 4035 mm XL	3500 Zwaar
Motor Multijet3 (pk)	140
<b>Model versie (MT)</b>	2%XE8YHOKKB0A0
GVW (kg)	3500
Leeggewicht (kg)	2065
<b>Model versie (AT8)</b>	2%XE8YHOR1B0A0
GVW (kg)	3500
Leeggewicht (kg)	2080

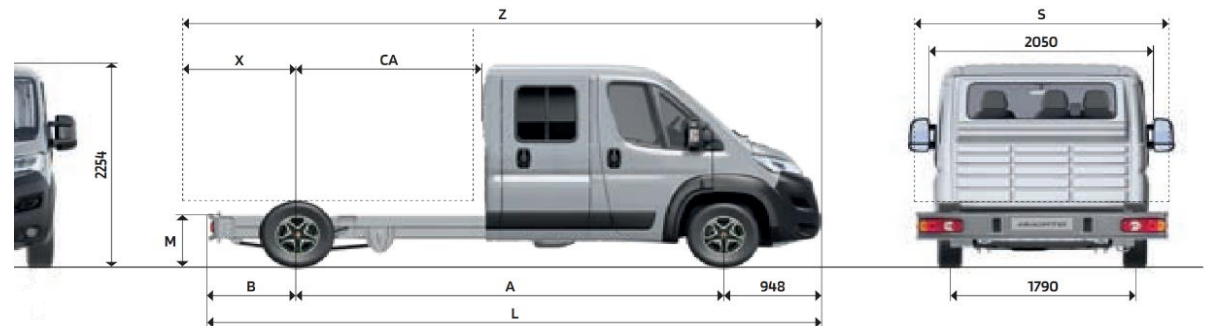

# TECHNISCHE SPECIFICATIES CHASSIS CABINE OPEN LAADBAK L2

Afmetingen mm	L2	L2,5
<b>A</b> Wielbasis	3450	3800
<b>L</b> Maximale lengte	5743	6093
Maximale breedte (exclusief spiegels)	2100	2100
Spoorbreedte voor	1810	1810
Spoorbreedte achter	1790	1790
<b>H</b> Maximale hoogte (niet beladen)	2424	2424
Overhang voor	948	948
<b>R</b> Overhang achter	1345	1345
<b>E</b> Laadbak binnenlengte	3248	3598
Laadbak binnenbreedte	2034	2034
Hoogte zijpanelen	400	400
<b>M</b> Laddrempel hoogte (niet beladen)	1000	1000

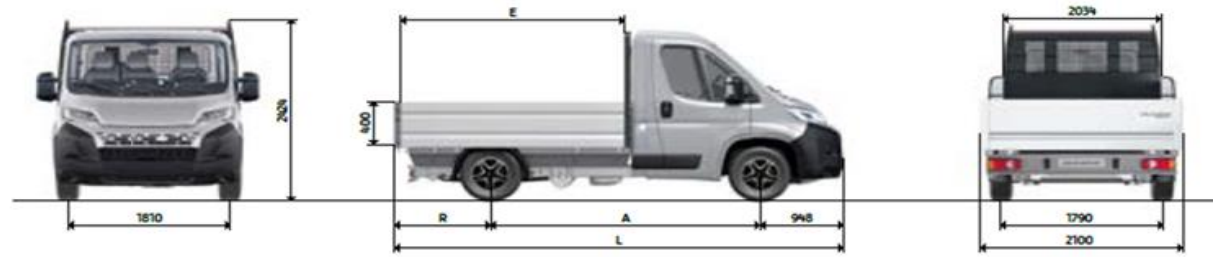

Wielbasis 3450 mm Laadbakoppervlakte 6.6 m <sup>2</sup>	Chassis cabine open laadbak 3500 kg L2		Chassis cabine open laadbak 3500 kg L2 Zwaar
Motor Multijet3 (pk)	120	140	140
<b>Model versie (MT)</b>	2%XE4FHOGKB0GA13	2%XE4FHOKKB0GA13	2%XE4GHOKKB0GA13
GVW (kg)	3500	3500	3500
Leeggewicht (kg)	1970	1970	2010
Bruto laadvermogen (kg)	1530	1530	1490
WLTP verbruik gem. (l/100 km)	9,0 - 9,4	9,1 - 9,7	9,2 - 9,5
WLTP CO <sub>2</sub> uitstoot (g/km)	235 - 246	240 - 255	241 - 250
<b>Model versie (AT8)</b>			2BOXE4GHOK1B0GA13
GVW (kg)			3500
Leeggewicht (kg)			2030
Bruto laadvermogen (kg)			1470
WLTP verbruik gem. (l/100 km)			9,8 - 10,1
WLTP CO <sub>2</sub> uitstoot (g/km)			257 - 266

Wielbasis 3800 mm Laadbakoppervlakte 7.3 m <sup>2</sup>	Chassis cabine open laadbak 3500 kg L2,5		Chassis cabine open laadbak 3500 kg L2,5 Zwaar
Motor Multijet3 (pk)	120	140	140
<b>Model versie (MT)</b>	2%XE9FHOGKB0GA13	2%XE9FHOKKB0GA13	2%XE9GHOKKB0GA13
GVW (kg)	3500	3500	3500
Leeggewicht (kg)	2005	2005	2045
Bruto laadvermogen (kg)	1495	1495	1455
WLTP verbruik gem. (l/100 km)	9,0 - 9,4	9,2 - 9,7	9,2 - 9,6
WLTP CO <sub>2</sub> uitstoot (g/km)	236 - 247	241 - 256	242 - 251
<b>Model versie (AT8)</b>			2%XE9GHOK1B0GA13
GVW (kg)			3500
Leeggewicht (kg)			2065
Bruto laadvermogen (kg)			1435
WLTP verbruik gem. (l/100 km)			9,8 - 10,2
WLTP CO <sub>2</sub> uitstoot (g/km)			258 - 267

# TECHNISCHE SPECIFICATIES CHASSIS CABINE OPEN LAADBAK L3 en L4

Afmetingen mm	Chassis cabine open laadbak	
<b>A</b> Wielbasis	4035	4035 XL
<b>L</b> Maximale lengte	6328	6693
Maximale breedte (exclusief spiegels)	2100	2100
Spoorbreedte voor	1810	1810
Spoorbreedte achter	1790	1790
<b>H</b> Maximale hoogte (niet beladen)	2424	2424
Overhang voor	948	948
<b>R</b> Overhang achter	1345	1710
<b>E</b> Laadbak binnenlengte	3833	4260
Laadbak binnenbreedte	2034	2034
Hoogte zijpanelen	400	400
<b>M</b> Laaddrempel hoogte (niet beladen)	1000	1000

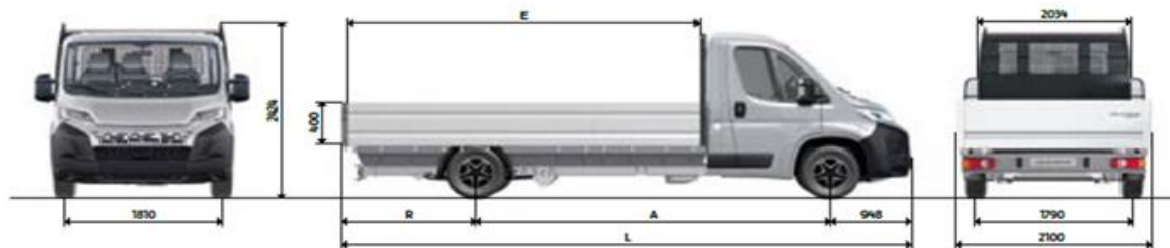

Wielbasis 4035 mm Laadbakoppervlakte 7.8 m <sup>2</sup>	Chassis cabine open laadbak 3500 kg L3		Chassis cabine open laadbak 3500 kg L3 Zwaar		Chassis cabine open laadbak 4100 kg L3 Zwaar
Motor Multijet3 (pk)	120	140	140	180	180
Model versie (MT)	2%XE6FHOGKB0GA13	2%XE6FHOKKB0GA13	2%XE6GHOKKB0GA13	2%XE6GHORKB0GA13	2%XE6HHORKB0GA13
GVW (kg)	3500	3500	3500	3500	4100
Leeggewicht (kg)	2025	2025	2065	2070	2070
Bruto laadvermogen (kg)	1475	1475	1435	1430	2030
WLTP verbruik gem. (l/100 km)	9,0 - 9,4	9,2 - 9,7	9,2 - 9,6	9,2 - 9,6	8,2 - 8,5
WLTP CO <sub>2</sub> uitstoot (g/km)	236 - 247	241 - 256	242 - 252	242 - 251	215 - 224
Model versie (AT8)		2%XE6FHOK1B0GA13		2%XE6GHOR1B0GA13	2%XE6HHOR1B0GA13
GVW (kg)		3500		3500	4100
Leeggewicht (kg)		2085		2085	2085
Bruto laadvermogen (kg)		1415		1415	2015
WLTP verbruik gem. (l/100 km)		9,6 - 9,9		9,8 - 10,2	8,7 - 9,0
WLTP CO <sub>2</sub> uitstoot (g/km)		251 - 260		259 - 268	228 - 237

Wielbasis 4035 mm XL Laadbakoppervlakte 8.5 m <sup>2</sup>	Chassis cabine open laadbak 3500 kg L4		Chassis cabine open laadbak 3500 kg L4 Zwaar	
Motor Multijet3 (pk)		140	140	180
Model versie (MT)		2%XE8FHOKKB0GA13	2%XE8YHOKKB0GA13	2%XE8YHORKB0GA13
GVW (kg)		3500	3500	3500
Leeggewicht (kg)		2060	2100	2105
Bruto laadvermogen (kg)		1440	1400	1395
WLTP verbruik gem. (l/100 km)		9,2 - 9,8	9,3 - 9,6	9,2 - 9,6
WLTP CO <sub>2</sub> uitstoot (g/km)		242 - 257	243 - 253	243 - 252
Model versie (AT8)		2%XE8FHOK1B0GA13		2%XE8YHOR1B0GA13
GVW (kg)		3500		3500
Leeggewicht (kg)		2120		2120
Bruto laadvermogen (kg)		1380		1380
WLTP verbruik gem. (l/100 km)		9,6 - 9,9		9,9 - 10,2
WLTP CO <sub>2</sub> uitstoot (g/km)		252 - 261		259 - 269

# TECHNISCHE SPECIFICATIES CHASSIS DUBBELE CABINE OPEN LAADBAK L2 en L3

Afmetingen mm	Chassis dubbele cabine open laadbak	
<b>A</b> Wielbasis	3450	4035
<b>L</b> Maximale lengte	5738	6228
Maximale breedte (exclusief spiegels)	2100	2100
Spoorbreedte voor	1810	1810
Spoorbreedte achter	1790	1790
<b>H</b> Maximale hoogte (niet beladen)	2424	2424
Overhang voor	948	948
<b>R</b> Overhang achter	1340	1245
<b>E</b> Laadbak binnenlengte	2398	2888
Laadbak binnenbreedte	2034	2034
Hoogte zijpanelen	400	400
<b>M</b> Laaddrempel hoogte (niet beladen)	1000	1000

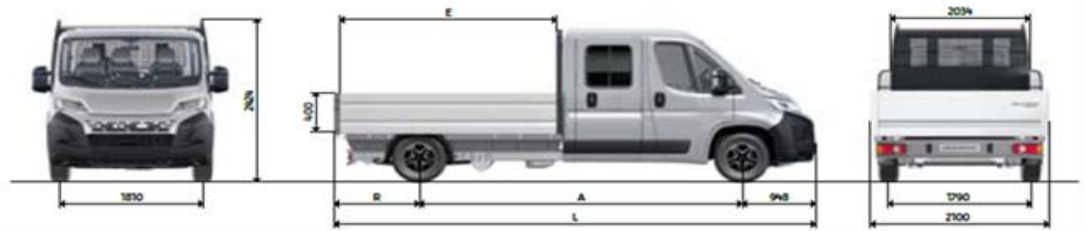

Wielbasis 3450 mm Laadbakoppervlakte 4.9 m <sup>2</sup>	Chassis dubbele cabine open laadbak 3500 kg L2	Chassis dubbele cabine open laadbak 3500 kg L2 Zwaar
Motor Multijet3 (pk)	140	140
<b>Model versie (MT)</b>	2%XE4XHOKKB0GA13	2%XE4YHOKKB0GA13
GVW (kg)	3500	3500
Leeggewicht (kg)	2110	2150
Bruto laadvermogen (kg)	1390	1350
WLTP verbruik gem. (l/100 km)	9,3 - 9,8	9,6 - 9,9
WLTP CO <sub>2</sub> uitstoot (g/km)	245 - 259	252 - 261
<b>Model versie (AT8)</b>		
GVW (kg)		
Leeggewicht (kg)		
Bruto laadvermogen (kg)		
WLTP verbruik gem. (l/100 km)		
WLTP CO <sub>2</sub> uitstoot (g/km)		

Wielbasis 4035 mm Laadbakoppervlakte 5.9 m <sup>2</sup>	Chassis dubbele cabine open laadbak 3500 kg L3	Chassis dubbele cabine open laadbak 3500 kg L2 Zwaar	Chassis dubbele cabine open laadbak 4100 kg L3 Zwaar
Motor Multijet3 (pk)	140	140	180
<b>Model versie (MT)</b>	2%XE6XHOKKB0GA13	2%XE6YHOKKB0GA13	2%XE6ZHOKKB0GA13
GVW (kg)	3500	3500	4100
Leeggewicht (kg)	2170	2210	2215
Bruto laadvermogen (kg)	1330	1290	1885
WLTP verbruik gem. (l/100 km)	9,4 - 9,9	9,4 - 9,7	8,4 - 8,7
WLTP CO <sub>2</sub> uitstoot (g/km)	247 - 260	248 - 256	220 - 229
<b>Model versie (AT8)</b>	2%XE6XHOK1B0GA13		2%XE6YHOR1B0GA13
GVW (kg)	3500		4100
Leeggewicht (kg)	2230		2230
Bruto laadvermogen (kg)	1270		1870
WLTP verbruik gem. (l/100 km)	9,7 - 10,1		10,0 - 10,4
WLTP CO <sub>2</sub> uitstoot (g/km)	256 - 266		264 - 274

# TECHNISCHE SPECIFICATIES CHASSIS DUBBELE CABINE OPEN LAADBAK L4

Afmetingen mm	Chassis dubbele cabine open laadbak L4
<b>A</b> Wielbasis	4035 XL
<b>L</b> Maximale lengte	6678
Maximale breedte (exclusief spiegels)	2100
Spoorbreedte voor	1810
Spoorbreedte achter	1790
<b>H</b> Maximale hoogte (niet beladen)	2424
Overhang voor	948
<b>R</b> Overhang achter	1695
<b>E</b> Laadbak binnenlengte	3338
Laadbak binnenbreedte	2034
Hoogte zijpanelen	400
<b>M</b> Laaddrempel hoogte (niet beladen)	1000

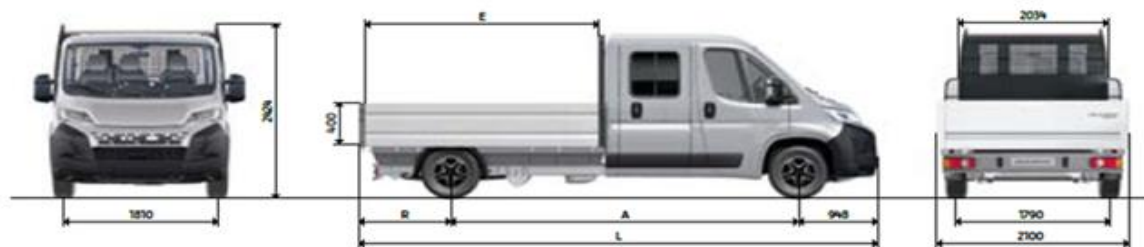

Wielbasis 3450 mm	Chassis dubbele cabine open laadbak 3500 kg L4 Zwaar	
Laadbakoppervlakte 4.9 m <sup>2</sup>		
Motor Multijet3 (pk)	140	180
<b>Model versie (MT)</b>	2%XEBYHOKKB0GA13	2%XEBYHORKB0GA13
GVW (kg)	3500	3500
Leeggewicht (kg)	2250	2255
Bruto laadvermogen (kg)	1250	1245
WLTP verbruik gem. (l/100 km)	9,5 - 9,8	9,4 - 9,8
WLTP CO <sub>2</sub> uitstoot (g/km)	249 - 257	248 - 258
<b>Model versie (AT8)</b>		2%XEBYHOR1B0GA13
GVW (kg)		3500
Leeggewicht (kg)		2270
Bruto laadvermogen (kg)		1230
WLTP verbruik gem. (l/100 km)		10,1 - 10,5
WLTP CO <sub>2</sub> uitstoot (g/km)		265 - 275

# TECHNISCHE SPECIFICATIES CHASSIS CABINE 1-WEG KIPPER L2 en L3

Afmetingen mm	L2	L3
<b>A</b> Wielbasis	3450	4035
<b>L</b> Maximale lengte	5623	6173
Maximale breedte (exclusief spiegels)	2100	2100
Spoorbreedte voor	1810	1810
Spoorbreedte achter	1790	1790
<b>H</b> Maximale hoogte (niet beladen)	2330	2330
Overhang voor	948	948
<b>R</b> Overhang achter	1225	1190
<b>E</b> Laadbak binnenlengte	3040	3590
Laadbak binnenbreedte	2027	2027
Hoogte zijpanelen	400	400
<b>M</b> Laddrempel hoogte (niet beladen)	1030	1030

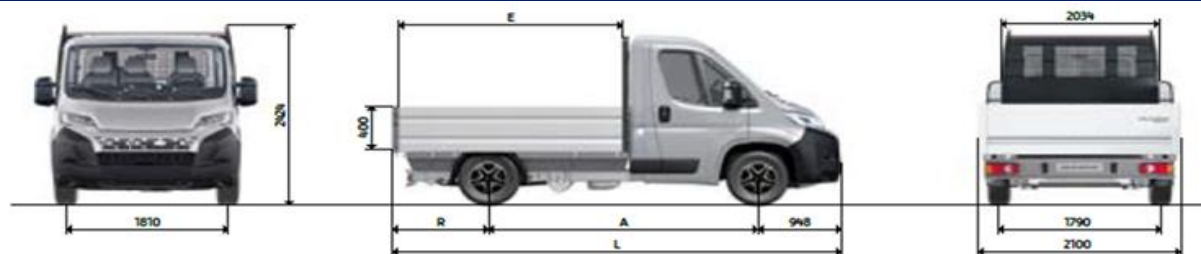

Wielbasis 3450 mm	Chassis cabine 1-weg kipper L2	
Motor Multijet3 (pk)	140	
<b>Model versie (MT)</b>	2%E4GHOKB0BQ13	
GVW (kg)	3500	
Leeggewicht (kg)	2385	
Bruto laadvermogen (kg)	1115	
WLTP verbruik gem. (l/100 km)	9,5 - 9,8	
WLTP CO <sub>2</sub> uitstoot (g/km)	250 - 257	
<b>Model versie (AT8)</b>	2%E4GHOK1B0BQ13	
GVW (kg)	3500	
Leeggewicht (kg)	2405	
Bruto laadvermogen (kg)	1095	
WLTP verbruik gem. (l/100 km)	10,1 - 10,4	
WLTP CO <sub>2</sub> uitstoot (g/km)	266 - 274	

Wielbasis 4035 mm	Chassis cabine 1-weg kipper L3	
Motor Multijet3 (pk)	140	180
<b>Model versie (MT)</b>	2%E6GHOKB0BQ13	2%E6GHORKB0BQ13
GVW (kg)	3500	3500
Leeggewicht (kg)	2425	2430
Bruto laadvermogen (kg)	1075	1070
WLTP verbruik gem. (l/100 km)	9,5 - 9,8	9,5 - 9,9
WLTP CO <sub>2</sub> uitstoot (g/km)	251 - 258	250 - 260
<b>Model versie (AT8)</b>		2%E6GHOR1B0BQ13
GVW (kg)		3500
Leeggewicht (kg)		2445
Bruto laadvermogen (kg)		1055
WLTP verbruik gem. (l/100 km)		10,2 - 10,6
WLTP CO <sub>2</sub> uitstoot (g/km)		267 - 277

# TECHNISCHE SPECIFICATIES CHASSIS CABINE 3-WEG KIPPER L2 en L3

Afmetingen mm	L2	L3
<b>A</b> Wielbasis	3450	4035
<b>L</b> Maximale lengte	5969	6170
Maximale breedte (exclusief spiegels)	2100	2100
Spoorbreedte voor	1810	1810
Spoorbreedte achter	1790	1790
<b>H</b> Maximale hoogte (niet beladen)	2335	2335
Overhang voor	948	948
<b>R</b> Overhang achter	1298	1187
<b>E</b> Laadbak binnenlengte	3160	3660
Laadbak binnenbreedte	2000	2000
Hoogte zijpanelen	400	400
<b>M</b> Laddrempel hoogte (niet beladen)	1100	1100

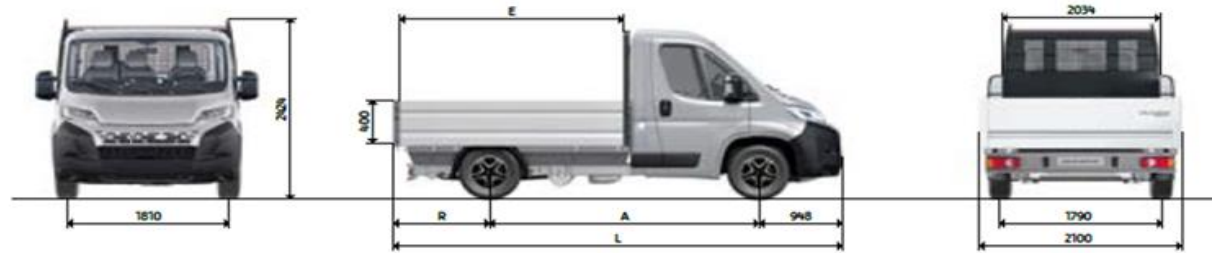

Wielbasis 3450 mm	Chassis cabine 3-weg kipper 3500 kg L2	
Motor Multijet3 (pk)	140	
<b>Model versie (MT)</b>	2%XE4GHOKKB00U13	
GVW (kg)	3500	
Leeggewicht (kg)	2315	
Bruto laadvermogen (kg)	1185	
WLTP verbruik gem. (l/100 km)	9,5 - 9,8	
WLTP CO <sub>2</sub> uitstoot (g/km)	248 - 257	
<b>Model versie (AT8)</b>	2%XE4GHOK1B00U13	
GVW (kg)	3500	
Leeggewicht (kg)	2335	
Bruto laadvermogen (kg)	1165	
WLTP verbruik gem. (l/100 km)	10,1 - 10,4	
WLTP CO <sub>2</sub> uitstoot (g/km)	265 - 273	

Wielbasis 4035 mm	Chassis cabine 3-weg kipper 3500 kg L3	
Motor Multijet3 (pk)	140	180
<b>Model versie (MT)</b>	2%XE6GHOKKB00U13	2%XE6GHORKB00U13
GVW (kg)	3500	3500
Leeggewicht (kg)	2370	2375
Bruto laadvermogen (kg)	1130	1125
WLTP verbruik gem. (l/100 km)	9,5 - 9,8	9,5 - 9,9
WLTP CO <sub>2</sub> uitstoot (g/km)	250 - 258	249 - 260
<b>Model versie (AT8)</b>		2%XE6GHOR1B00U13
GVW (kg)		3500
Leeggewicht (kg)		2390
Bruto laadvermogen (kg)		1110
WLTP verbruik gem. (l/100 km)		10,1 - 10,5
WLTP CO <sub>2</sub> uitstoot (g/km)		266 - 277

# TECHNISCHE SPECIFICATIES CHASSIS CABINE 3-WEG KIPPER MET TOOLBOX L3

Afmetingen mm	L3
<b>A</b> Wielbasis	4035
<b>L</b> Maximale lengte	6210
Maximale breedte (exclusief spiegels)	2100
Spoorbreedte voor	1810
Spoorbreedte achter	1790
<b>H</b> Maximale hoogte (niet beladen)	2360
Overhang voor	948
<b>R</b> Overhang achter	1227
<b>E</b> Laadbak binnenlengte	3010
Laadbak binnenbreedte	2000
Hoogte zijpanelen	400
<b>M</b> Laaddrempel hoogte (niet beladen)	1100

Wielbasis 3450 mm	Chassis cabine 3-weg kipper met Toolbox 3500 kg L3	
Motor Multijet3 (pk)	140	180
<b>Model versie (MT)</b>	2%XE6GHOKKB00U13	2%XE6GHORKB00U13
GVW (kg)	3500	3500
Leeggewicht (kg)	2530	2535
Bruto laadvermogen (kg)	1045	1040
WLTP verbruik gem. (l/100 km)	9,6 - 9,9	9,6 - 10,0
WLTP CO <sub>2</sub> uitstoot (g/km)	252 - 259	251 - 262
<b>Model versie (AT8)</b>		2%XE6GHOR1B00U13
GVW (kg)		3500
Leeggewicht (kg)		2550
Bruto laadvermogen (kg)		1025
WLTP verbruik gem. (l/100 km)		10,2 - 10,6
WLTP CO <sub>2</sub> uitstoot (g/km)		268 - 279

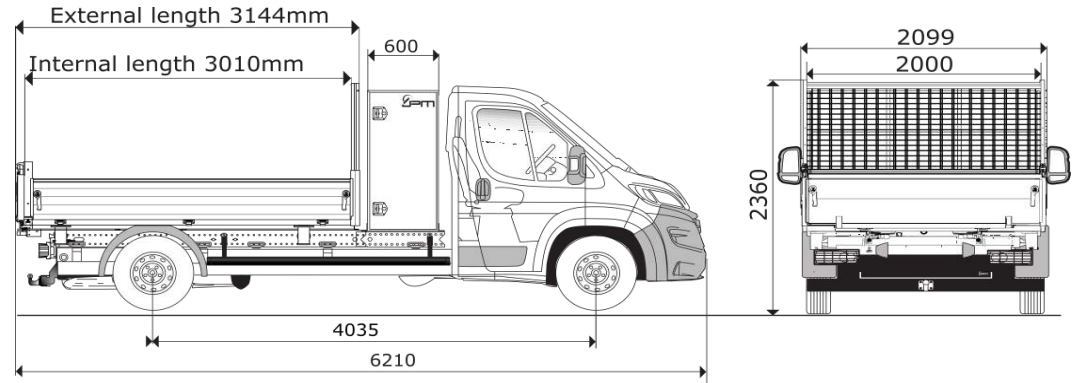

# TECHNISCHE SPECIFICATIES CHASSIS DUBBELE CABINE 3-WEG KIPPER L3

Afmetingen mm	L3
<b>A</b> Wielbasis	4035
<b>L</b> Maximale lengte	6123
Maximale breedte (exclusief spiegels)	2100
Spoorbreedte voor	1810
Spoorbreedte achter	1790
<b>H</b> Maximale hoogte (niet beladen)	2360
Overhang voor	948
<b>R</b> Overhang achter	1140
<b>E</b> Laadbak binnenlengte	3010
Laadbak binnenbreedte	2000
Hoogte zijpanelen	400
<b>M</b> Laaddrempel hoogte (niet beladen)	1100

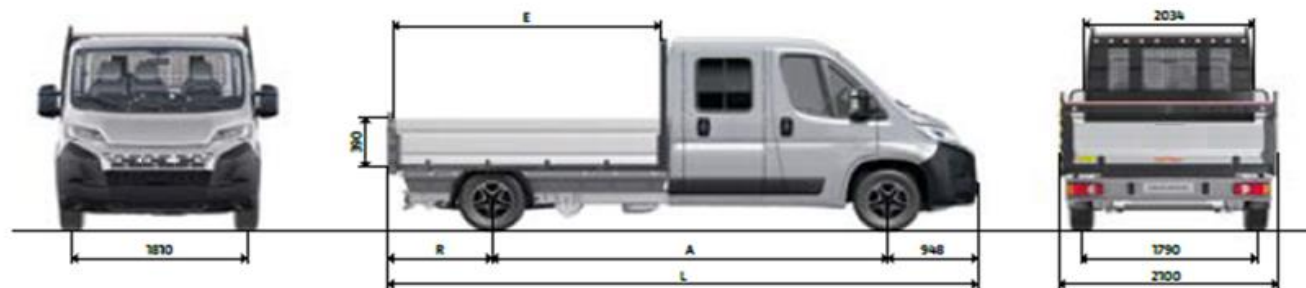

Wielbasis 3450 mm	Chassis cabine 3-weg kipper met Toolbox 3500 kg L2	
Motor Multijet3 (pk)	140	180
<b>Model versie (MT)</b>	2%XE6YHOKB00U13	
GVW (kg)	3500	
Leeggewicht (kg)	2455	
Bruto laadvermogen (kg)	1045	
WLTP verbruik gem. (l/100 km)	9,7 - 10	
WLTP CO <sub>2</sub> uitstoot (g/km)	254 - 262	
<b>Model versie (AT8)</b>	2%XE6YHORB00U13	
GVW (kg)	3500	
Leeggewicht (kg)	2550	
Bruto laadvermogen (kg)	950	
WLTP verbruik gem. (l/100 km)	10,3 - 10,8	
WLTP CO <sub>2</sub> uitstoot (g/km)	272 - 283	

## CUSTOM FIT OMBOUW & PERSONALISATIE

Het Stellantis aanbod van ombouw en personalisatie wordt uitgevoerd door onze gecertificeerde partners.  
Op de ombouw en personalisatie pagina's treft u slechts een kleine greep uit ons aanbod. Voor meer informatie kunt u terecht bij uw retailer.  
De getoonde prijzen zijn incl. transport en indien van toepassing een RDW keuring.

OMBOUW GESLOTEN LAADBAK	BESTELCODE		excl. BTW	incl. BTW
ECO light gesloten laadbak (L3H1) cityBOX <i>incl. laadklep, zijdeur 900mm breed, bindrails staal op beide zijwanden en dakspoiler in cabine kleur Inwendige afmetingen: Hoogte: 2200 mm breedte: 2165 mm lengte: 4200 mm</i>	Custom Fit	€	14.835 €	17.950
OMBOUW OPEN LAADBAK	BESTELCODE		excl. BTW	incl. BTW
Kipper (L3H1) Van den Born Carrosserie <i>incl. 4 sjarogen verzonken in laadvloer</i>	Custom Fit	€	10.340 €	12.511
Veegvuil opbouw kippend (L3H1) Van den Born Carrosserie	Custom Fit	€	17.140 €	20.739
Open laadbak (L3H1) Van den Born Carrosserie	Custom Fit	€	7.260 €	8.785



GESLOTEN LAADBAK



OPEN LAADBAK



KIPPER



VEEGVUIL OPBOUW KIPPEND

# CUSTOM FIT OMBOUW & PERSONALISATIE

OMBOUW GLASRASTEEL	BESTELCODE		excl. BTW	incl. BTW
Glasraasteel op chassis cabine (L3) Van den Born Carrosserie	Custom Fit	€	15.390 €	18.622
Glasraasteel op gesloten bestel (L2H2) Van den Born Carrosserie	Custom Fit	€	5.015 €	6.068
OMBOUW KOELAUTO	BESTELCODE		excl. BTW	incl. BTW
Koelauto (L2H2) maatwerk Carrosserie fabriek Harderwijk	Custom Fit	€	17.430 €	21.090
<i>De laadruimte rondom geïsoleerd en in 3 bewerkingen geheel naadloos van polyester voorzien.                      Vloer licht geruwd, licht grijs en bij de deuren voorzien van r.v.s. stootstrips. Konvekta dagkoelinstallatie,                      koeling tijdens het rijden, temperatuurbereik tot 0°C. Koelinstallatie op het dak van de auto</i>				
PERSONALISATIE INTERIEUR BEKLEDING	BESTELCODE		excl. BTW	incl. BTW
*Alba NAPPA eco-leather® - HEAVY DUTY nappa-leder Alba Automotive	ALBA Automotive Stoel+stoel:	€	1.095 €	1.325
<i>I.o.m. uw dealer en Alba keuze uit veel kleuren en opties o.a. zwart hemelpakket (zie foto) + verwarming</i>	Stoel+bank:	€	1.225 €	1.482
<i>Optie over stof: Heavy duty Alba eco-leather® protectiehoezen voor iedere zitplaats</i>	Dubbele cabine 5 zits:	€	1.675 €	2.027
<i>Prijzen excl. BTW incl. montage en 2* transport auto v.v. dealer</i>	Dubbele cabine 6 zits:	€	1.795 €	2.172
<i>Alba NAPPA eco-leather®: nappaleder-3D structuur&amp;toplaag-heavy-duty-ademend-slijt-kras en scheurvrij</i>				



GLASRASTEEL



GLASRASTEEL CHASSIS CABINE



KOELAUTO MAATWERK



NAPPA ECO LEATHER®

\* Bovenstaande personalisatie mogelijkheid betreft een aanvullend product die wordt toegepast en ondersteund door een derde partij: Alba Automotive BV. Het personalisatie aanbod voldoet aan de garantievoorwaarden van Alba Automotive BV. Stellantis Nederland is niet verantwoordelijk voor de kwaliteit of garantie van de componenten.

Specifieke onderdelen kunnen worden besteld bij de ombouwer. Het pakket vermindert het beschikbare laadvermogen van het basisvoertuig. De rechtsverhouding wordt uitsluitend beheerst door Nederlands recht, met uitsluiting van het internationaal privaatrecht en het Weens koopverdrag. Plaats van gerecht is afhankelijk van de plaats van de juridische entiteit van de ombouwer.

## SERVICE & MOBILITEIT

### ONZE SERVICEBELOFTEN

Citroën Service biedt handige producten en diensten om het onderhoud van jouw nieuwe Citroën bedrijfswagen gemakkelijker te maken. Naast specialistisch onderhoud, kan je rekenen op exclusieve services afgestemd op het drukke schema van ondernemers. Zo bespaar je tijd en geld!

Met ons uitgebreide netwerk is er altijd een Citroën Bedrijfswagenspecialist bij jou in de buurt. Maak een afspraak op Citroën.nl.

### SERVICE DOOR HEEL EUROPA

Bij de ruim 6.000 Citroën servicecentra in heel Europa, waaronder ruim 2.000 Citroën Bedrijfswagenspecialisten, staan gekwalificeerde vakmensen klaar om u direct persoonlijk van dienst te zijn.

### CITROËN ASSISTANCE

Elke nieuwe Citroën Bedrijfswagen wordt standaard geleverd met 2 jaar Citroën Pechhulp (met een maximaal aantal kilometers tot het eerste onderhoud). Met deze uitgebreide mobiliteitsgarantie ben je 24/7 verzekerd van hulp bij pech onderweg, in heel Europa.

Vraag de Citroën dealer naar de voorwaarden.

Tot **8** jaar  
Citroën, We Care  
garantie

### GARANTIEPERIODE

Uw nieuwe Citroën Bedrijfswagen wordt standaard geleverd met 2 jaar fabrieksgarantie, zonder kilometerlimiet.

#### Citroën We Care

Citroën We Care is een aanvullende garantie tot 8 jaar met speciale dekking die wordt geactiveerd na het aanbevelen jaarlijkse onderhoud van uw Citroën bij een officieel Citroën Servicepunt. Het is geldig tot de volgende vereiste onderhoudsafspraak en binnen 8 jaar en/of 160.000 km, afhankelijk van wat het eerst komt, in overeenstemming met de voorwaarden van het programma. Dit exclusieve programma dekt essentiële voertuigonderdelen zoals de motor, transmissie en aandrijflijn voor alle nieuwe voertuigen die worden verkocht.

**Citroën We Care** onderstreept het streven van Citroën naar kwaliteit en betrouwbaarheid. Voor de voorwaarden, kijk op

<https://www.citroen.nl/onderhoud/citroen-care.html>

### LEVENSLANG MOBIEL MET CITROËN ASSISTANCE

Mobiel zijn is belangrijk, mobiel blijven nog belangrijker. Daarom hebben we speciaal voor modellen met een tweejaarlijks onderhoudsinterval de Citroën Zekerheidscheck met gratis Citroën Pechhulp ontwikkeld. Zo kun je, binnen 12 maanden na je onderhoudsbeurt, een afspraak maken voor een uitgebreide check en wordt Citroën Pechhulp NL-Basis voor je verlengd tot de volgende onderhoudsbeurt. Maak een afspraak op Citroën.nl

### CITROËN BEDRIJFSVERZEKERINGEN

Bij de Citroën Bedrijfswagendealer verzekert je je nieuwe bedrijfswagen tegen een scherpe premie, met de dekking die het beste bij jouw bedrijf past. Door de samenwerking met Erkende Citroën Schadeherstelbedrijven, kan je erop rekenen dat jouw bedrijfswagen na een ongeval snel én deskundig gerepareerd wordt zodat je bedrijf mobiel blijft. De Citroën Bedrijfswagendealer adviseert je graag over de beste verzekering voor jouw bedrijfswagen.

### RECYCLING

Informatie over het recyclingprogramma en de verwerking van ingeleverde auto's en onderdelen vindt u op [www.Citroën.nl](http://www.Citroën.nl)

### CITROËN - SERVICE & MOBILITEIT

Citroën u een betrouwbare, lange garantie op doorroesten van binnenuit. Met als enige voorwaarde dat u uw auto volgens de aanwijzingen tegen vocht beschermt en alle voorgeschreven onderhoudsbeurten laat uitvoeren bij de Citroën Distributeur. Informeer ernaar bij de Citroën Erkend Reparateur.

### Wegenwachtnummers voor hulp onderweg

CITROËN ASSISTANCE  
00 800 0808 2424

TOLL - FREE NUMBER or + 33 1 3458 2424



7/7 - 24/24

STAR MOBIL SERVICES CAMPER ASSISTANCE

00 33 3 2939 6280

CAMPER CONVERSION ASSISTANCE



## OVERIGE ONVERMIJDELIJKE KOSTEN

	incl. BTW	Excl. BTW
Inschrijving in het kentekenregister	€ 50,00	€ 50,00
Kosten tenaamstelling	€ 7,85	€ 7,85
Recyclingsbijdrage	€ 22,50	€ 18,60
Kosten rijklaar maken*	€ 1.057,00	€ 873,56
<b>Totaal</b>	<b>€ 1.137,35</b>	<b>€ 950,00</b>

### \*Kosten rijklaar maken bevat de volgende onderdelen:

Transport  
Rijklaarmaken van de auto excl. brandstof  
Kentekenplaten  
Reinigen  
Safety Kit (o.a. lifehammer, gevaren driehoeken veiligheidsvesten)

# CITROËN

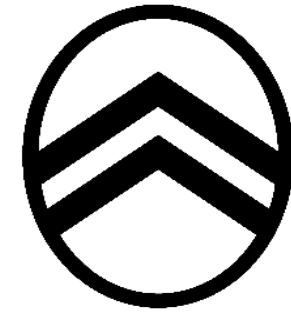

## MEER WETEN OVER CITROËN BEDRIJFSWAGENS?



### **Citroën Website**

[citroen.nl](https://www.citroen.nl)



### **Facebook**

[facebook.com/citroen](https://facebook.com/citroen)



### **Instagram**

[instagram.com/citroennederland](https://instagram.com/citroennederland)



### **X**

[x.com/Citroen](https://x.com/Citroen)



### **Stellantis**

[stellantis.com](https://stellantis.com)



Kijk voor meer informatie op [www.citroen.nl](https://www.citroen.nl)

Alle weergegeven prijzen zijn inclusief CO2 gerelateerde toeslag, vrijblijvend en kunnen te allen tijde zonder voorafgaande kennisgeving worden gewijzigd. Citroën behoudt zich het recht voor constructie en uitvoering van haar producten te wijzigen zonder verplichting eerder geleverde producten dien overeenkomstig aan te passen. Door deze wijzigingen aan een uitvoering en/of model kan de CO2 gerelateerde toeslag veranderen waardoor kortingen/toeslagen kunnen wijzigen. Kijk voor informatie over de energielabels en CO2 uitstoot op [www.citroen.nl](https://www.citroen.nl), of vraag uw Citroën retailer naar de laatste informatie. Auto's uit voorraad van de importeur en/of retailer kunnen afwijkende energielabels en/of CO2 uitstoot hebben, uw Citroën retailer kan u hier altijd over informeren. Meer informatie over de initiatieven die Citroën onderneemt op het gebied van recycling, van voertuigontwerp tot aan een duurzame afhandeling van modellen aan het einde van de levenscyclus, vindt u op [www.citroen.nl](https://www.citroen.nl).

Druk/zetfouten voorbehouden.

Citroën Nederland is onderdeel van Stellantis Nederland B.V. | Lemelerbergweg 12 | 1101 AJ AMSTERDAM Postbus 350 | 1115 ZH DUIVENDRECHT